



ЦВЕТНЫЕ ВИДЕОДОМОФОНЫ

для организации контроля доступа
и двусторонней связи с посетителем

Спасибо за приобретение нашего продукта.

Внимание!
Дизайн и технические характеристики изделия
могут быть изменены производителем без
предварительного уведомления.

PVD-405C

PVD-406C

PVD-407C

PVD-704C

PVD-705C

PVD-706C





ВНИМАНИЕ

Риск поражения электрическим током.
НЕ ВСКРЫВАТЬ.



Опасность поражения электрическим током!

Предупреждение о наличии внутри изделия неизолированных электрических цепей, которые могут представлять опасность для жизни и здоровья человека.



Внимание!

Ремонт и техническое обслуживание изделия должно осуществляться только квалифицированным техническим персоналом.

УСЛОВИЯ БЕЗОПАСНОЙ ЭКСПЛУАТАЦИИ

1. Перед тем как начать использовать устройство, внимательно ознакомьтесь с данным руководством по эксплуатации.
2. Не используйте источники питания, которые по характеристикам отличаются от требуемых. Использование не подходящих по параметрам источников питания может привести к возгоранию, поражению электрическим током и поломке устройства.
3. Перед подачей напряжения убедитесь, что правильно подключили все кабели.
4. Перед использованием проверьте целостность кабеля питания.
5. Не подвергайте устройство ударам и сильным вибрациям.
6. Не подвергайте устройство воздействию влаги, пыли и запредельным температурам. Это может привести к возгоранию или поражению электрическим током.
7. При возникновении посторонних запахов и дыма прекратите эксплуатацию устройства, отсоединив кабель питания. Затем отнесите устройство в сервисный центр. Дальнейшая эксплуатация может привести к возгоранию и поражению электрическим током.
8. Если устройство функционирует неправильно, обратитесь в службу тех. поддержки или отнесите его в сервисный центр. Не пытайтесь самостоятельно отремонтировать устройство.
9. Не применяйте спреи при чистке устройства. Это может привести к возгоранию или поражению электрическим током.
10. Не подвергайте устройство воздействию сильных электромагнитных полей и радиации.

УТИЛИЗАЦИЯ



Рисунок с перечёркнутым мусорным баком означает, что продукт должен быть утилизирован в соответствии с европейской директивой 2002/96/EC.

Вся продукция, содержащая электронные компоненты, должна быть утилизирована в специальнопредназначенных для этого местах.

Правильная утилизация электронных устройств предотвращает потенциальный ущерб окружающей среде и здоровью человека.

Для подробной информации о правилах утилизации обратитесь к местным органам власти.

СВЕДЕНИЯ О ПРОИЗВОДИТЕЛЕ И ГАРАНТИИ

Производитель: «SOLARTECH TRADING LIMITED», Произведено в Китае.

Срок гарантии: 12 месяцев от даты производства, указанной на этикетке.

Сведения о сертификации: Товар сертифицирован, запросите копию сертификата соответствия у продавца.



ОПИСАНИЕ

PVD-704C

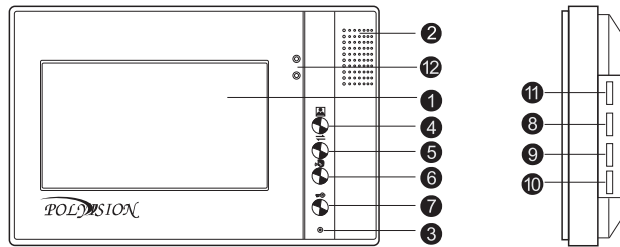

PVD-705C

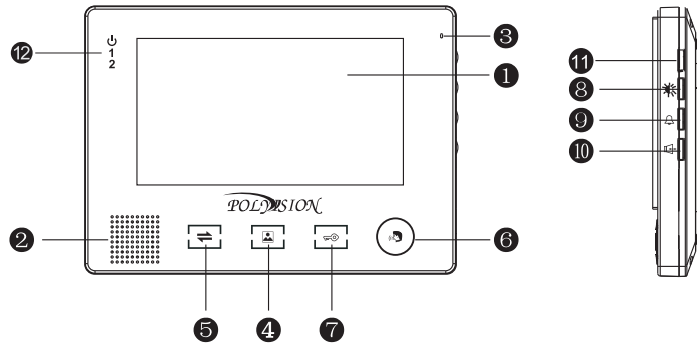

PVD-706C

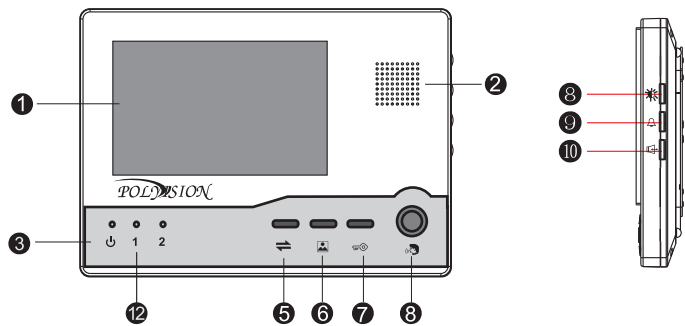

PVD-405C

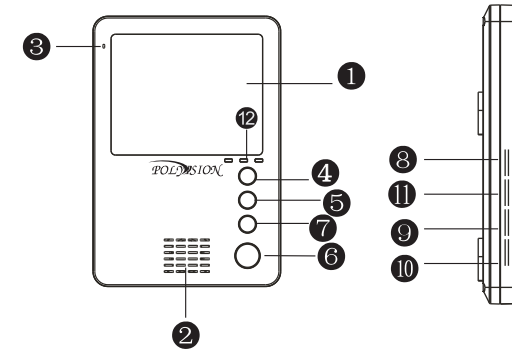

PVD-406C

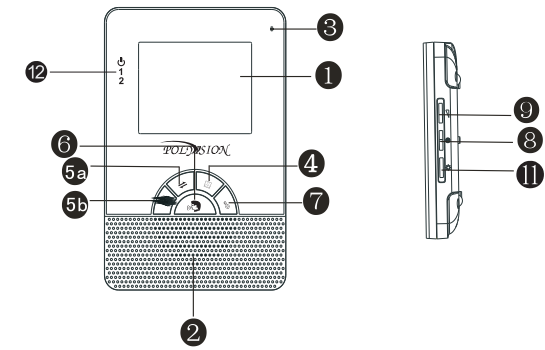



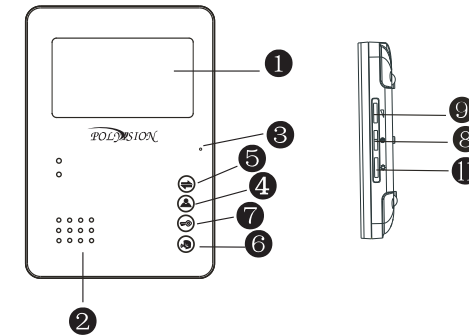





PVD-407C



	Название	Описание
1	ЖК-дисплей	ЖК-дисплей для отображения видео.
2	Динамик	Динамик для воспроизведения звука.
3	Микрофон	Микрофон для общения с посетителем.
4	Кнопка «Мониторинг»	Кнопка для просмотра видео и переключения на 2-ую вызывную панель, если она подключена.
5	Кнопка «Переключение»/ «Наблюдение»	Кнопка перевода вызова на параллельно подключенный домофон и просмотра изображения с внешней камеры.
6	Кнопка «Разговор»	Кнопка для начала/завершения разговора с посетителем при вызове с панели или интеркома между домофонами.
7	Кнопка «Замок»	Кнопка для открытия замка, подключенного к вызывной панели.
8	Регулятор насыщенности	Регулировка насыщенности ЖК-дисплея.
9	Регулятор громкости вызова	Регулировка громкости сигнала вызова.
10	Регулятор гром-ти разговора	Регулировка громкости разговора.
11	Регулятор яркости	Регулировка яркости ЖК-дисплея.
12	Индикаторы состояния	Индикаторы состояния работы видеодомофона.

РАСШИФРОВКА СИМВОЛОВ

	Кнопка перевода вызова на параллельно подключенный домофон и просмотра изображения с внешней камеры.
	Кнопка для просмотра видео и переключения на 2-ую вызывную панель, если она подключена.
	Кнопка для открытия замка, подключенного к вызывной панели.
	Кнопка для начала/завершения разговора с посетителем при вызове с панели или интеркома между домофонами.
	Регулировка цветности ЖК-дисплея.
	Регулировка яркости ЖК-дисплея.
	Регулировка насыщенности ЖК-дисплея.
	Регулировка громкости сигнала вызова.
	Регулировка громкости разговора.

ОПИСАНИЕ ИНДИКАТОРОВ

На лицевой стороне видеодомофона имеется 3 световых индикатора:

1 Индикатор 1

Свечение этого индикатора означает, что в данный момент домофон работает с первой вызывной панелью.

2 Индикатор 2

Свечение этого индикатора означает, что в данный момент домофон работает со второй вызывной панелью.

Индикатор 3

Когда данный световой индикатор постоянно горит, то это означает, что устройство подключено к питанию. Если индикатор медленно мерцает, то это говорит о том, что устройство находится в режиме интеркома с другим домофоном. Частое мерцание индикатора означает, что вызывные панели работают с другим домофоном в параллели.

СХЕМА ПОДКЛЮЧЕНИЯ

Если вы используете только одну вызывную панель, то подключать её необходимо к разъёму с маркировкой **CN1**. Если Вы подсоедините её к разъёму **CN2**, то при нажатии кнопки  будет отображаться чёрный экран.

Распиновка разъёмов **CN1** и **CN2** для подключения вызывных панелей:

1. Красный: Питание =12В 2. Жёлтый: Аудио 3. Чёрный: Земля 4. Белый: Видео

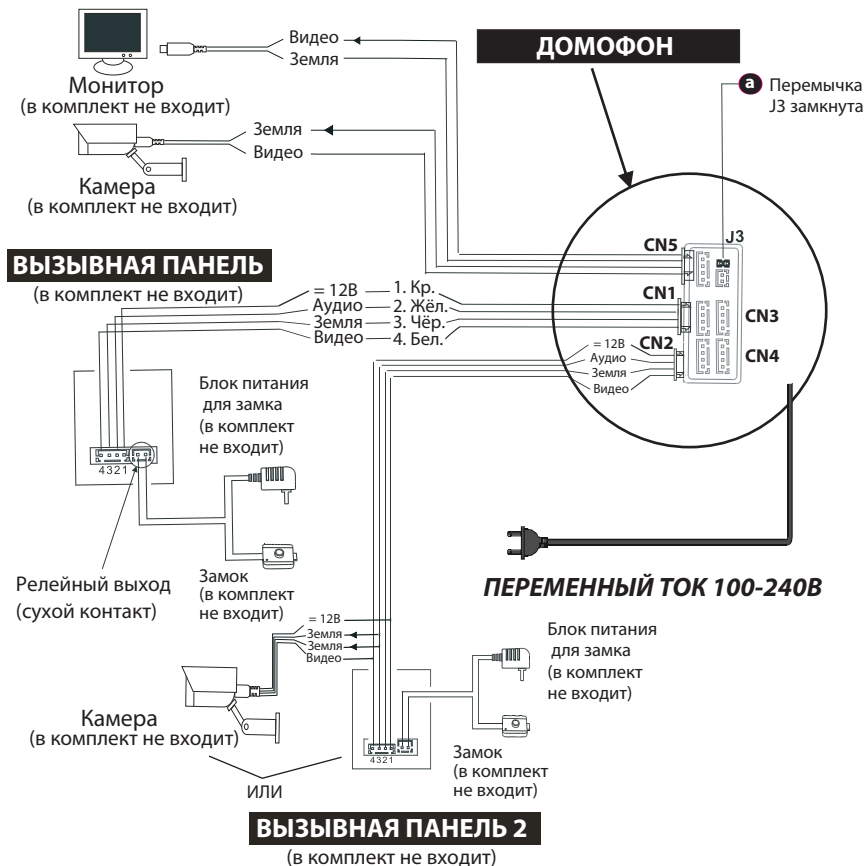

Если вы используете две вызывные панели (например, на входной двери и запасном выходе), то подключать их необходимо к разъёмам с маркировкой **CN1** и **CN2** по схеме, представленной выше. При использовании 4-х домофонов в параллели 2 вызывные панели подключаются только к главному домофону с замкнутой перемычкой **J3**, в то время, как у второстепенных домофонов она должна быть разомкнута. Подключение большего количества вызывных панелей не предусмотрено.

Подключение дополнительных домофонов производится к разъёмам **CN3** и **CN4**. К разъёму **CN3** подключается предыдущий домофон в цепи, а к **CN4** последующий.

Распиновка разъёмов **CN3** и **CN4** для подключения вызывных панелей:

1. Красный: Аудио 2. Жёлтый: Земля 3. Чёрный: Дата 4. Белый: Видео

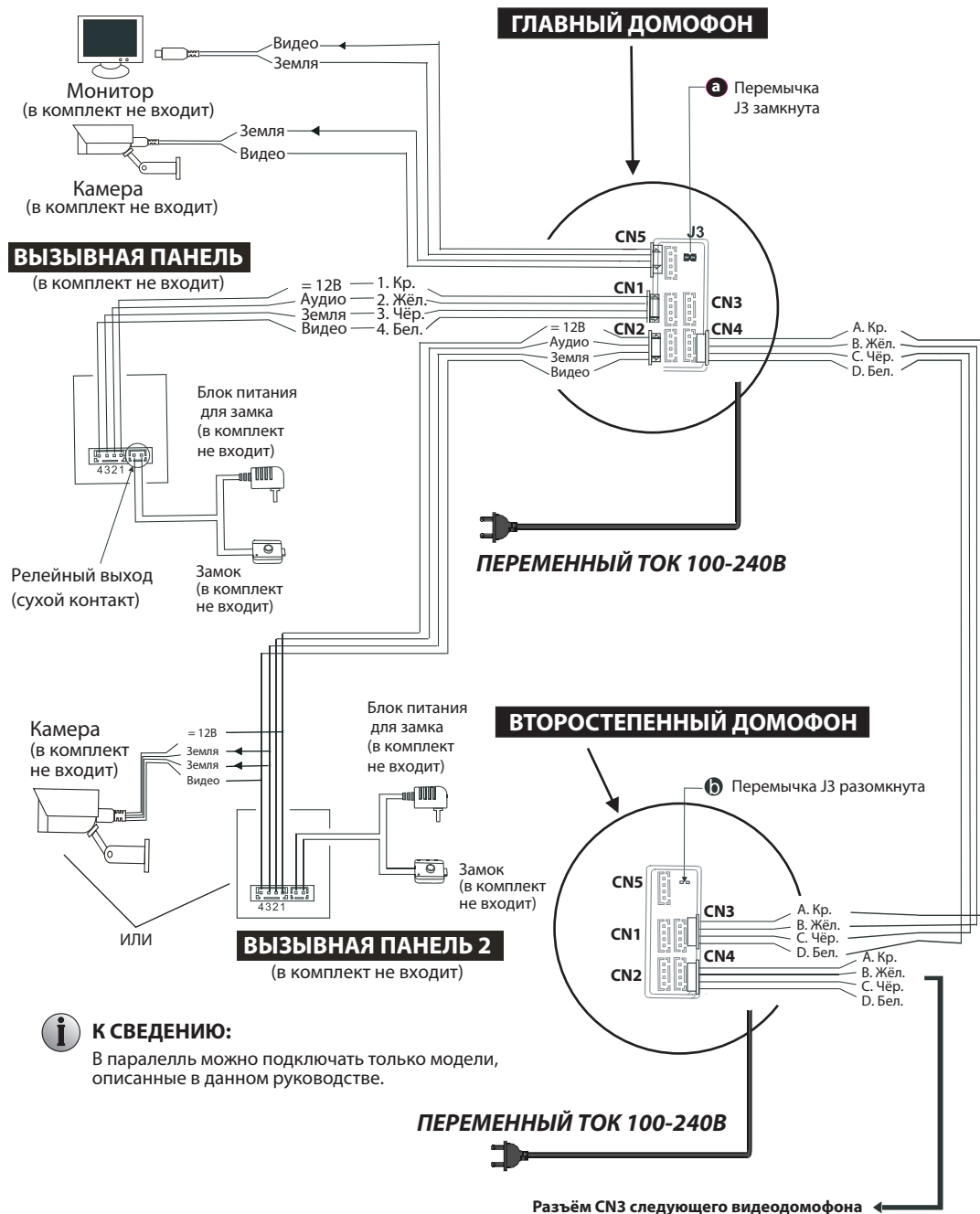

К СВЕДЕНИЮ:

В параллель можно подключать только модели, описанные в данном руководстве.

К СВЕДЕНИЮ

- Замок не входит в комплект поставки домофона. Он приобретается отдельно под конкретные условия эксплуатации.
- Вызывные панели обычно имеют релейный выход с нормально разомкнутым реле. Это означает, что в дежурном режиме контакты реле разомкнуты, то есть питание на замок не поступает. При нажатии кнопки «Замок» на домофоне контакты замыкаются.
- К главному домофону можно подключить 2 вызывные панели к соответствующим разъёмам **CN1** и **CN2**. Второстепенные мониторы подключаются к разъёму **CN4** последовательно. Шлейф от главного монитора подключается к разъёму **CN3** второстепенного монитора и так далее.



- Перемычка **J3** предназначена для программирования режима работы домофона. В замкнутом состоянии она устанавливается на главном домофоне, к которому подключены вызывные панели. На второстепенных домофонах она обязательно должна быть разомкнута. Данный домофон имеет возможность подключения к нему внешней камеры и аналогового монитора. Монитор и камера запитываются отдельно и подключаются к разъёму CN5 по схеме, представленной ниже.

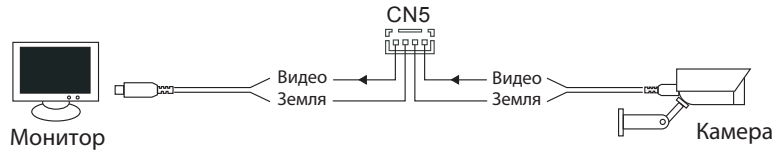

- Перед подачей питания проверьте целостность сетевого кабеля.

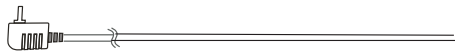

- Проверьте полярность подключения кабеля питания = 12 В (для моделей с питанием 12 В постоянного тока).

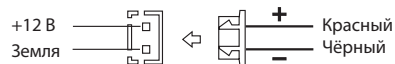

- Максимальное удаление вызывной панели от домофона в зависимости от кабеля:
 - 25 м при сечении кабеля 0.2-0.3 кв.мм.
 - 50 м при сечении кабеля 0.3-0.5 кв. мм.
 - 80 м при сечении кабеля более 0.5 кв. мм.

Оптимальное расположение проводов в кабеле.



ПРИНЦИП РАБОТЫ

◦ ПРИЁМ ПОСЕТИТЕЛЯ

*Убедитесь, что вызывные панели подключены правильно и функционируют.

РЕЖИМ ОЖИДАНИЯ

Посетитель нажимает кнопку на вызывной панели 1

Посетитель нажимает кнопку на вызывной панели 2

Звучит сигнал вызова в панелях и домофонах

Посетитель отображается на ЖК-дисплее домофона.

Нажмите кнопку «☎» для разговора с посетителем.

Сигнал вызова затихает

Разговор с посетителем.

Разговор может продолжаться в течение 120 сек.

Нажмите кнопку «🔓», чтобы открыть дверь.

Открытие замка

Нажмите кнопку «Разговор» повторно.

Конец.

К СВЕДЕНИЮ:

Если вызов происходит с двух панелей приблизительно одновременно, то приоритет будет отдан той вызывной панели, кнопка которой была нажата раньше. По завершению разговора домофон автоматически перейдёт в режим ожидания.

К СВЕДЕНИЮ:

При отсутствии каких-либо операций с домофоном по истечению 60 секунд он автоматически переходит в режим ожидания.

- После того, как Вы закончили разговор с посетителем и нажали кнопку «Замок», чтобы открыть дверь, домофон автоматически перейдёт в режим ожидания по истечению 20 секунд. Это предусмотрено для того, чтобы Вы убедились в проходе посетителя.

◦ МОНИТОРИНГ

*Убедитесь, что вызывные панели подключены правильно и функционируют.

РЕЖИМ ОЖИДАНИЯ

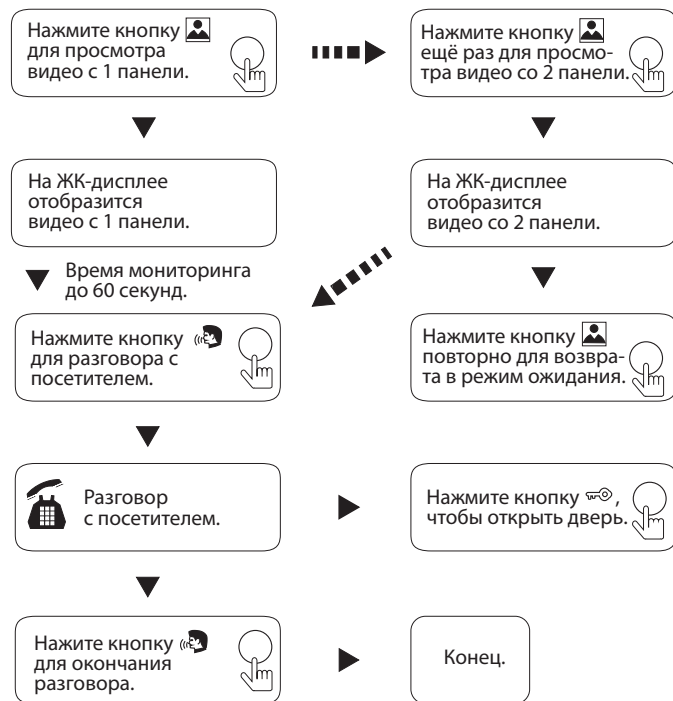

К СВЕДЕНИЮ:

- Если Вы используете только одну вызывную панель в режиме мониторинга, то для возврата в режим ожидания достаточно один раз повторно нажать кнопку «Мониторинг».
- Если Вы используете две вызывные панели в режиме мониторинга и появится чёрный экран на ЖК-дисплее, то отключите питание от домофона, а затем включите по истечению 10 секунд.
- Если Вы используете несколько домофонов в параллели, то режим мониторинга также доступен на всех подключенных устройствах.

◦ ПЕРЕВОД ВЫЗОВА НА ДРУГОЙ ДОМОФОН

*Для данной функции необходимо иметь как минимум 2 домофона в параллели.



К СВЕДЕНИЮ:

При переводе вызова с одного домофона на другие переключающий домофон уходит в режим ожидания.

К СВЕДЕНИЮ:

На всех домофонах, подключенных в параллель, доступны все возможные функции.

◦ РЕЖИМ ИНТЕРКОМА МЕЖДУ ДОМОФОНАМИ

*Для данной функции необходимо иметь как минимум 2 домофона в параллели.

РЕЖИМ ОЖИДАНИЯ

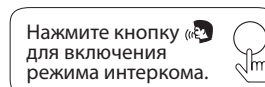

Звучит сигнал вызова в домофонах

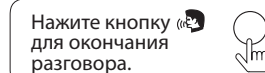
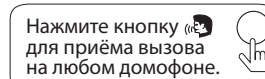

Конец.

К СВЕДЕНИЮ:

Если к Вам пришёл посетитель и нажал кнопку на вызывной панели, то режим интеркома будет автоматически завершён, так как вызов с вызывных панелей имеет больший приоритет. Далее Вы можете начать разговор с посетителем.

К СВЕДЕНИЮ:

Функция интеркома поддерживается только среди моделей, описанных в данном руководстве.

◦ МОНИТОРИНГ С ВНЕШНЕЙ КАМЕРЫ

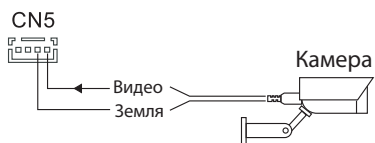

Требования:
1. Подключите внешнюю видеокамеру по схеме.
2. Активация мониторинга осуществляется в дежурном режиме.

Нажмите кнопку для мониторинга с внешней камеры.



Просмотр живого видео на ЖК-дисплее с внешней камеры.

Живое видео

Нажмите кнопку для возврата в режим ожидания.



Конец.

К СВЕДЕНИЮ:

Если к Вам пришёл посетитель и нажал кнопку на вызывной панели, то режим мониторинга с внешней камеры автоматически завершён, так как вызов с вызывных панелей имеет больший приоритет. Далее Вы можете начать разговор с посетителем.

МОНТАЖ ДОМОФОНА

К СВЕДЕНИЮ:

- Не устанавливайте устройство в зонах с повышенным радиационным фоном и сильных электромагнитных полей.
- Монтаж и подключение должны производиться только квалифицированным техническим персоналом.
- Не подвергайте устройству ударам и сильным вибрациям.
- Выберите удобное место установки на вертикальной плоскости.
- Не включайте питание до окончания монтажа и подключения.
- Не устанавливайте устройство в местах с повышенной влажностью.

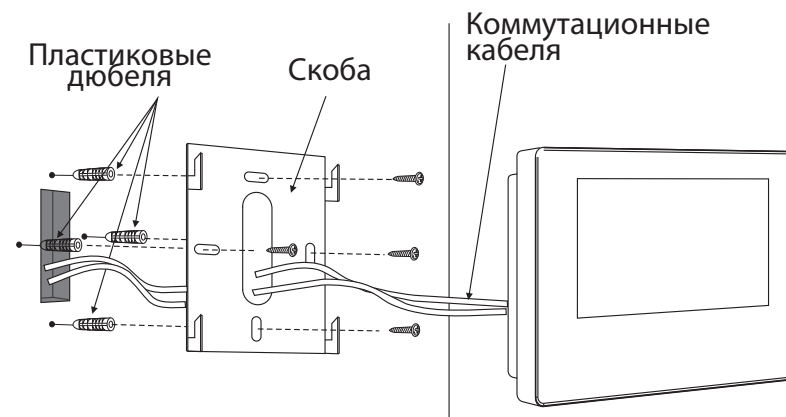
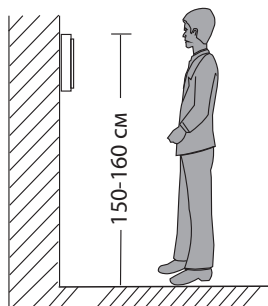

ТЕХНИЧЕСКИЕ ХАРАКТЕРИСТИКИ

Модель	PVD-705C	PVD-704C	PVD-706C	PVD-405C	PVD-406C	PVD-407C
Цветной дисплей	7" ЖК (16:9)			4" ЖК (4:3)		4.3" ЖК (16:9)
Разрешение	800(Г)х480(В)			320(Г)х234(В)		
ТВ-стандарт	PAL/NTSC совместимый					
Звуковая система	Дуплексная					
Время связи	120 секунд					
Ток в режиме ожид.	150 мА					
Максимальный ток	500 мА					
Напряжение питания	переменный ток AC100-240 В					
Рабочая температура	-10...+60°C					
Тип крепления	Накладной					
Габаритные размеры	220x160 x22 мм	255x165 x28 мм	230x25 x150 мм	120x20 x170 мм	130x20 x190 мм	130x24 x190 мм