

**Руководство по эксплуатации
Цифровых видеорегистраторов
серии PVDR-XX55**



Правила и условия безопасной эксплуатации

Для должного использования данного оборудования внимательно прочтите все предостережения до его применения.

Предварительные условия

1. При установке или перемещении DVR или периферийного устройства или снятии с них защитных крышек подсоедините/отсоедините кабель к /от должным образом во избежание поражения электрическим током. Подсоедините кабель питания к заземленной розетке.
2. Установку устройства рядом с розеткой необходимо произвести таким образом, чтобы его можно было легко переместить
3. Не используйте DVR в воде или местах повышенной влажности.
4. Поскольку имеется опасность прекращения доступа воздуха из – за виниловых пакетов для DVR и периферийных устройств, устанавливайте их в месте, недоступном для детей.

Условия установки и хранения DVR

1. Необходимо соблюдение должной температуры (0°C ~ 40°C)/влажности (10% ~ 80%).
2. DVR необходимо устанавливать в месте, на которое не влияют внешние вибрации.
3. DVR необходимо устанавливать в хорошо проветриваемом чистом месте.
4. В месте установки не должно быть материала, имеющего магнитные свойства, во избежание потери данных или сбоя в работе жесткого диска.
5. Если Вы не используете стандартную подставку, то необходимо оставить место более 60 см от пола, 50 см от потолка и 20 см от стен.

Правила безопасной эксплуатации DVR

1. До установки дополнительной платы и жесткого диска убедитесь в том, что кабель питания отсоединен.
2. Держите DVR дальше от нагретых устройств, таких как обогреватель.
3. Не используйте поврежденный кабель питания.
4. Используйте кабели и заземленные розетки во избежание проблем, связанных с электромагнитными волнами и электрическим током.
5. Не прикасайтесь к устройству питания, если кабель питания подсоединен.
6. Электрический ток имеется в устройстве, если кабель питания подсоединен, а питание устройства выключено.
7. Не ставьте тяжелые вещи на устройство.
8. Убедитесь, что токопроводящие предметы не попадают в прорез, предназначенный для вентиляции.
9. Предусмотрите необходимое место для проводов.
10. Используйте только те компоненты, которые описаны в руководстве.
11. Неправильные настройки устройства могут снизить его производительность.
12. Работу устройства необходимо прекращать в порядке, предусмотренном в руководстве.
13. Питание UPS содержит небольшое количество вредного материала. Если батарея установлена недолжным образом или подвержена нагреву, воздействию водой или поражению электрическим током, то имеется опасность взрыва. Держите батарею в месте недоступном для детей.
14. Предостережения в отношении литиевых батарей: Неправильная замена батареи может привести к опасности. Храните использованные литий- ионные батареи в безопасном месте.

Производитель: Lan Castle Technology Co., Ltd. №.5 Xiao Yang Road First Industrial Park. TanZhou Town, ZhongShan City, GuangDong Province, China.

Срок гарантии: 12 месяцев от даты производства, указанной на этикетке каждого DVR.

Сведения о сертификации: запросите копию сертификата соответствия у продавца.

Содержание

1. ТЕХНИЧЕСКИЕ ПАРАМЕТРЫ.....	6
2. КОМПЛЕКТ ПОСТАВКИ	7
3. ОПИСАНИЕ.....	7
3.1 ПЕРЕДНЯЯ ПАНЕЛЬ	7
3.2 ЗАДНЯЯ ПАНЕЛЬ	9
3.3 ПДУ.....	11
3.4 УПРАВЛЕНИЕ МЫШКОЙ	12
3.5 УСТАНОВКА.....	12
3.5.1 Основное.....	12
3.5.2 Установка жёсткого диска	14
3.5.3 Подключение PTZ	15
4. НАЧАЛО РАБОТЫ И ОСНОВНОЙ ЭКРАН	15
4.1 ОСНОВНОЙ ЭКРАН	15
4.1.1 Отображение и одноканальный режим	16
4.1.2 Вход в систему.....	16
4.1.3 Субменю.....	17
4.2 ПАРАМЕТРЫ СУБМЕНЮ.....	18
4.2.1 Основное меню.....	18
4.2.2 Воспроизведение.....	18
4.2.3 Архивация.....	20
4.2.4 Контроль записи	22
4.2.5 Тревожный выход.....	22
4.2.6 PTZ	23
4.2.7 Настройка цвета	24
4.2.8 Настройка ТВ	24
4.2.9 Выход	24
4.2.10 Режим разбивки экрана.....	24
4.3 ОТОБРАЖЕНИЕ СОСТОЯНИЯ КАНАЛОВ.....	25
5. НАСТРОЙКИ DVR	25
5.1 ОСНОВНОЕ МЕНЮ.....	25
5.1.1 Опции меню.....	27
5.2 НАСТРОЙКА ЗАПИСИ	28
5.2.1 Расписание	28
5.2.2 Поиск.....	29
5.2.3 Архивирование.....	29
5.3 НАСТРОЙКА ТРЕВОГИ	29
5.3.1 Детектор движения	30

5.3.2	Скрытие камеры	31
5.3.3	Потеря видео	32
5.3.4	Тревожные входы	33
5.3.5	Тревожный выход	34
5.3.6	Не нормально	35
5.4	НАСТРОЙКА СИСТЕМЫ	36
5.4.1	Основные настройки	36
5.4.2	Настройка кодирования	37
5.4.3	Настройка сети	38
5.4.4	Настройка дисплея	41
5.4.5	Учётные записи	42
5.4.6	Настройка PTZ	44
5.4.7	RS232	45
5.4.8	Настройка тура	46
5.5	ДОПОЛНИТЕЛЬНЫЕ НАСТРОЙКИ	46
5.5.1	Управление HDD	47
5.5.2	Обновление USB	47
5.5.3	Конфигурация	47
5.5.4	Поддержка	48
5.5.5	По умолчанию	48
5.5.6	Выключение	49
5.6	ИНФОРМАЦИЯ	49
5.6.1	Информация о HDD	49
5.6.2	BPS	50
5.6.3	Журнал	51
5.6.4	Версия	51
6	ВЕБ БРАУЗЕР	52
6.1	СИСТЕМНЫЕ ТРЕБОВАНИЯ	52
6.2	ПАРАМЕТРЫ БЕЗОПАСНОСТИ	52
6.3	НАСТРОЙКА СОЕДИНЕНИЯ	53
6.4	КОНТРОЛЬ ЗАГРУЗКИ И НАСТРОЙКИ	55
6.5	ИНТЕРФЕЙС ФУНКЦИЙ	55
6.5.1	Живой мониторинг	56
6.5.2	Подключение камер	56
6.5.3	Функции просмотра	56
6.5.4	Контроль PTZ	58
6.5.5	Настройка изображения	58
6.5.6	Другие функции	58
6.6	ПОИСК ЗАПИСЕЙ	59
6.7	КОНФИГУРАЦИЯ ТРЕВОГИ	59
6.8	КОНФИГУРАЦИЯ СИСТЕМЫ	60
6.8.1	Системная информация	60
6.8.2	Настройка системы	60

6.8.2.1 Основные настройки	60
6.8.2.2 Кодирование	61
6.8.2.3 Настройка записи	62
6.8.3 Настройка сети	62
6.8.3.1 Основные настройки	62
6.8.3.2 Настройка DNS	62
6.8.3.3 Настройка DDNS	63
6.8.3.4 UPNP	63
6.8.4 Настройка тревоги	64
6.8.4.1 Тревожные входы	64
6.8.4.2 Тревожный выход	64
6.8.5 Дополнительные опции	64
6.9 СПРАВКА	65
6.10 ВЫХОД	78
7. ПОДДЕРЖКА МОБИЛЬНЫХ ТЕЛЕФОНОВ	65
7.1 WINDOWS MOBILE	65
7.2 SYMBIAN	79
7.3 ANDROID	81
7.4 BLACKBERRY	82
7.5 APPLE IPHONE	87
ПРИЛОЖЕНИЕ 1	91
ПРИЛОЖЕНИЕ 2	91
ПРИЛОЖЕНИЕ 3	92
ПРИЛОЖЕНИЕ 4	92

1. Технические параметры

Модель	PVDR-0455	PVDR-0855	PVDR-1655	PVDR-1655L
Стандарт видео	PAL/NTSC			
Сжатие	H.264			
Видео вход / выход	BNC 4 / CVBS 1, VGA 1	BNC 8 / CVBS 1, Spot 1, Сквозные 8, VGA, HDMI	BNC 16 / CVBS 1, Spot 1, Сквозные 16, VGA, HDMI	BNC 16 / CVBS 1, Spot 1, VGA, HDMI
Сжатие аудио	G.711a			
Аудио вход / выход	RCA 4 / 1	BNC 8 / 1 / 1 Микрофон вх./ вых.	BNC 16 / 1 / 1 Микрофон вх./ вых.	BNC 16 / 1
Тип тревоги	Движение, Вход датчика, Выход реле, Потеря видео, Скрытие камеры, Нет места на Диске, Ошибка Диска, Нет места, Сетевая ошибка, Конфликт IP			
Датчики вх. / вых.	4 / 1	8 / 4	16 / 4	
Отображение	Каждый канал PAL:25 к/с, NTSC:30 к/с			
Разрешение записи	CIF/Half-D1/D1			
Скорость записи	PAL: 100FPS@CIF, 100FPS@HD1, 100@D1 NTSC:120FPS@CIF, 120FPS@HD1,120@D1.	PAL: 200 FPS@CIF, 200 FPS@HD1, 200 FPS@D1 NTSC: 240FPS@CIF,240 FPS@HD1,240 FPS@D1.	PAL: 400 FPS@CIF, 400 FPS@HD1, 400 FPS@D1 NTSC: 480FPS@CIF,480 FPS@HD1,480 FPS@D1.	
Вид записи	По расписанию (Нормально, По движению, По тревоге), Вручную			
HDD	1HDD до 2TB, SATA II	8 HDD или 6HDD+DVD+RW, до 2TB, SATA II	2HDD до 2TB, SATA II	
Сетевые протоколы	TCP-IP/ DHCP/DDNS/PPPOE/E-Mail/NTP/FTP/ RTSP/ IP Filter/ UPNP			
Сетевые функции	Мониторинг, Воспроизведение, Конфигурация, Архив, Мобильный просмотр			
USB2.0	Мышь/Внешний HDD/Флешка/USB DVD			
Воспроизведение	Нормально, Ускоренно, По кадрам, Обратный просмотр			
Сеть	RJ45 100M/ 1000M Ethernet			
Протокол PTZ	PELCO-P, PELCO-D, PANASONIC, SONY и т.д.			
Зона скрытия	Для каждого канала своя зона скрытия			
Архивация видео	Копирование файлов в DAV или AVI формат на USB носитель или в формате DAV на USB DVD привод.			
Питание	DC 12V 3A	AC 220V/12V 5A		DC 12V 5A
Температура эксплуатации	-10°C~+40°C			
Относительная влажность	10%~90%			
Габариты (ДхШхВ)	315x232x57мм	430x443x96мм		435x380x52мм

2. Комплект поставки

- DVR -видеорегастратор
- Установочный CD
- ПДУ (батарейки 2 шт.)
- Кабель питания
- Мышь
- Адаптер питания (модели 12V DC)





3. Описание

3.1 Передняя панель (могут быть незначительные изменения)

PVDR-0455

No.	Название	Символ	Функция
1	Quad		Переключение режима дисплея (разбивка экрана)
	Channel switch	CH1,CH2, CH3,CH4	С помощью этих кнопок можно выбрать канал видео или сделать на полный экран каждый индивидуально.
2	Menu	Menu	Меню, панель инструментов.
3	ESC	ESC	Закрыть элементы управления или вернуться назад.
4	REC	REC	Старт/Стоп записи вручную.
5	DEL	DEL	Удаление символа, правка в текстовом поле.
6	Play/Pause		Режим воспроизведения или остановки, нажмите на эту кнопку для нормального воспроизведения.
7	PTZ	PTZ	Контроль PTZ.
8	Up/down		Активировать текущий контроль, изменять настройки, увеличение/уменьшение, доп. функции, меню PTZ. Переход в основном меню.
	Left/right		Сдвиг текущего активного контроля. При воспроизведении, нажмите эти кнопки для управления панелью воспроизведения.
	Enter	Enter	Подтверждение текущей операции. Системное меню в окне просмотра.
9	LED	power	Индикатор питания.
		HDD	Индикатор состояния записи.
10	IR Remote Control		Окно ИК приёмника.

PVDR-0855/1655(L)

S/N	Название	Символ	Функция
1	Power- (optional)		Кнопка питания, удерживать 3 секунды для вкл. или выкл.
2	Remote control	IR	ИК приёмник.
3	USB	USB	Используется порт USB для подключения мышки, флешки и других накопителей (USB HDD, DVD).
4	indicator Light	1-16	Индикация 1-16 КАНАЛЫ.
5	Menu	Menu/ 	Меню, панель инструментов.
5	Numeral	0-9	Цифра Письмо Символ
	SHIFT- (optional)		Переключение шрифта и цифр.
	10+	10+	Переключение каналов 10+
6	Assistant- (optional)	Fn	Доп. функции: PTZ- управление и цвет изображения. Меню PTZ управления.
	Up/down		Активировать текущий контроль, изменять настройки, увеличение/уменьшение, доп. функции, меню PTZ. Переход в основном меню.
	Left/right		Сдвиг текущего активного контроля. При воспроизведении, нажми эти кнопки для управления панелью воспроизведения. Переключение курсора в подменю. Контроль PTZ.
	Enter		Подтверждение текущей операции. Системное меню в окне просмотра.
	ESC	ESC	Закрывает элементы управления или вернуться назад.
	Rec	Record	Старт/Стоп записи вручную.
	7	LED- (optional)	ACT
STATUS			Если нажмете любую кнопку, индикатор состояния будет гореть
NETWORK			Индикатор Сети.
Power			Индикатор питания.
HDD			Индикатор состояния записи.
8	Play/Pause		Режим воспроизведения или остановки, нажмите на эту кнопку для нормального воспроизведения. Iris+ Настройка диафрагмы.
	Reverse/Pause- (optional)		В нормальном режиме воспроизведения или паузы, нажмите эту кнопку для обратного воспроизведения. При обратном воспроизведении, нажмите на эту кнопку, чтобы поставить на паузу. Iris- Настройка диафрагмы.
	Fast play- (optional)		Изменение скорости и нормальное воспроизведение. Зум+
	Slow Play- (optional)		По кадрам или нормальное воспроизведение. Зум-
9	Play Next- (optional)		Режим воспроизведения, воспроизведение следующего видео. Фокус+
	Play Previous- (optional)		Режим воспроизведения, воспроизведение предыдущего видео. Фокус-
10	Delete - (optional)	DEL	Удаление символа, правка в текстовом поле.
11	PTZ- (optional)	PTZ	Контроль PTZ.
12	Combination key- (optional)	Mult+Enter	Переключение видеовыходов VGA и CVBS.
		Mult+ 	Переключение разрешения на VGA.

3.2 Задняя панель

PVDR-0455

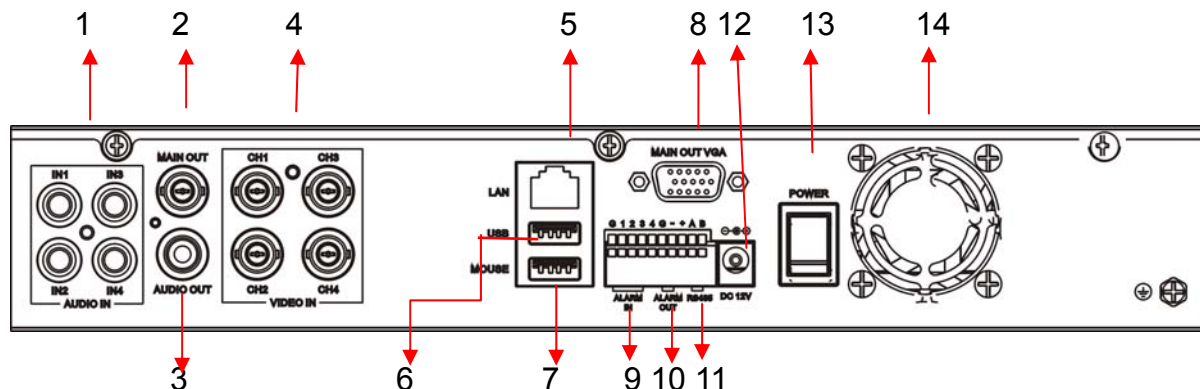

No.	Значение	No.	Значение
1	Аудио вход 4 RCA	8	VGA выход
2	Основной выход BNC	9	Тревожные вх.
3	Аудио выход	10	Тревожный вых.
4	Видео входы 4 BNC	11	RS-485
5	LAN порт	12	Питание
6	USB порт	13	Кнопка питания
7	USB для мыши	14	Кулер (опция)

PVDR- 0855/1655

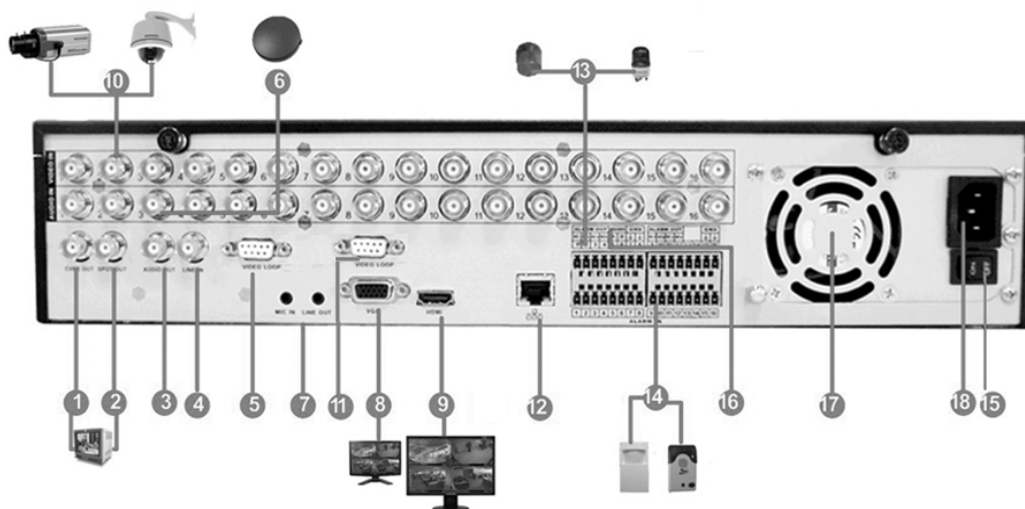

№.	Значение	№.	Значение
1	CVBS выход	10	Входы видео BNC
2	SPOT выход	11	Сквозные каналы(9-16)
3	Аудио выход	12	LAN
4	Линейный вход	13	Тревожный выход
5	Сквозные каналы(1-8)	14	Тревожные входы
6	Аудио входы	15	Кнопка питания
7	MIC вход/выход	16	RS-485
8	VGA выход	17	Кулер
9	HDMI выход	18	Питание

PVDR-1655L

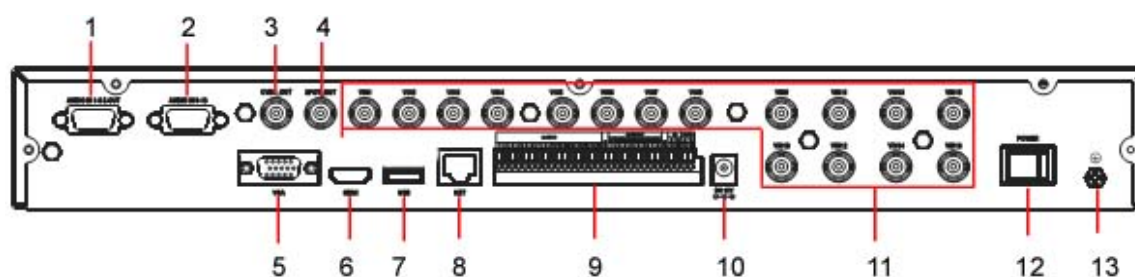

№.	Значение	№.	Значение
1	Аудио входы 1-8 и Аудио выход	8	LAN
2	Аудио входы 9-16	9	Тревожные вх.16/вых. 4
3	CVBS выход	10	Питание
4	SPOT выход	11	Видео входы BNC
5	VGA выход	12	Кнопка питания
6	HDMI выход	13	Заземление
7	USB порт		

3.3 ПДУ

Диапазон частот модуляции ИКПДУ - 36 кГц - 40кГц. Используется светодиод с длиной волны 950 нм. Примерная потребляемая мощность 3-3,75 Вт от двух батареек типа AA (AAA). При передаче сигнала используется коротковолновая область в указанном выше диапазоне частот 36-40 кГц.

Все кнопки на пульте дистанционного управления или на передней панели имеет одинаковые функции, такие же как и управление мышкой.



No.	Название		Описание
1	Alarm reset		Сброс тревоги, вход и выход
2	REC(запись)		Контроль записи. Имеет те же функции, что кнопка "REC" на передней панели
3	Номерные кнопки		Номера каналов
4	Функциональные кнопки	 	Вход в основное меню Переключение режима просмотра мульти экран или один канал Вернуться к предыдущему меню, как на передней панели (назад, отмена) Контроль PTZ, как на передней панели
5	Контроль просмотра	 FN	Обратный просмотр / быстро назад Iris- Воспр./Пауза Iris+ Стоп Быстрый просмотр вперед Зум+ Следующий кадр Фокус+ Функция, доступ к вспомогательной настройке.
6	Параметры изображения	 - -	Кнопка для управления зум Кнопка для управления фокусом
7	Кнопки со стрелками		Такие же кнопки со стрелками, как на передней панели
8	DEL		Удалить

3.4 Управление мышью

Вы можете использовать мышь, чтобы управлять DVR. Мышь работает так же, как на персональном компьютере. Пожалуйста, подключите мышь к USB-порту на задней панели. Обратите внимание, что можно подключать (отключать) мышь «на горячую», то есть не выключая основное питание.

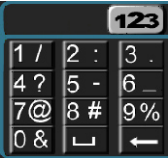
Левый клик	Система отобразит диалоговое окно ввода пароля, если вы еще не прошли идентификацию.
	Мониторинг в режиме реального времени, вы можете войти в главное меню.
	Если вы выбрали один из пунктов меню, то левый клик, чтобы посмотреть содержание меню.
	Управление и контроль.
	Изменить значок или статус детекции движения.
	Клик для вызова всплывающего окна.
	<p>В окне ввода можно выбрать способ ввода. Щелкните левой кнопкой мыши по соответствующей кнопке на панели, цифра ввода /английский шрифт (малый / большой). Это «←» кнопка стереть. Это «_» кнопка пробел.</p> <p>В английском режиме ввода: «_» как возврат и «←» удаление предыдущего символа. В режиме ввода цифр: «_» как стереть и «←» как удаление предыдущей цифры. Для ввода специального знака, вы можете нажать соответствующую цифру на передней панели. Например, нажмите цифру 1 и вы сможете ввести "/", или сделать тоже самое на виртуальной клавиатуре.</p> 
Двойной левый клик	Спец. функция управления, например двойной клик на любой пункт в списке файлов для воспроизведения видео.
	В многооконном режиме, дважды щелкните левой кнопкой мышки один канал для просмотра в полноэкранном режиме. Дважды щелкните левой кнопкой мышки текущего видео, чтобы вернуться к предыдущему многооконному режиму.
Правый клик	В режиме реального времени, режим мониторинга, всплывающее субменю: одно окно, четыре окна, девять окон или шестнадцать, PTZ, настройка цвета, поиск записи, тревожный вход, выход, главное меню. Среди которых PTZ и параметры цвета применяется для текущего выбранного канала. Если вы находитесь в режиме нескольких окон, система автоматически переключается на соответствующий канал.
	Выход из текущего меню без сохранения изменений.
Средняя кнопка (колесо)	В поле ввода цифр: увеличить или уменьшить цифру.
	Переключение элементов в окне.
	Страница вверх или вниз.
Навести мышь	Текущий контроль или контроль перемещения.
Перетаскивать мышью	Выбор зоны детекции движения.
	Выбор зоны скрытия.

3.5 Установка

Рекомендуется перед началом установки оборудования внимательно прочитать данное руководство и доверять установку и настройку только квалифицированному персоналу.

3.5.1 Основное

■ Камеры

Подсоедините все выходы камер к разъемам видеовходов на задней панели DVR с помощью соответствующих кабелей. Интерфейс видео входа - стандартный разъем BNC, 1Vp -p, 75 Ω. Пожалуйста, избегайте сильных электромагнитных и электрических помех в местах прокладки кабеля.

■ Подключение аудио

Аудио входы имеют стандартный интерфейс BNC или RCA .

Пожалуйста, избегайте сильных электромагнитных и электрических помех в местах прокладки кабеля.

■ Монитор

Подключите основной разъем видео выхода к монитору или к телевизору. Используйте в случае необходимости переходники с BNC на RCA, для работы с аудио/видео используйте качественный кабель. Для подключения HDMI или VGA выходов, используйте соответствующий кабель (не комплектуется).

■ Питание

Пожалуйста, используйте стабилизированный источник переменного тока 220 Вольт. Для подключения DVR к сети используйте оригинальный из комплекта поставки кабель и адаптер.

■ Тревожные вх. / вых.

Подключите датчики к Тревожным входам 1-16 как Н. Р. (Нормально Разомкнут) или Н.З. (Нормально Замкнут) и заземление соответственно. На Тревожный выход подключите устройство и заземление соответственно. Подробно смотрите в пункте **5.3.4 Тревожные входы.**

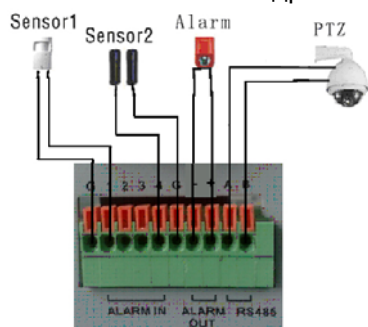

DVR 4 канала

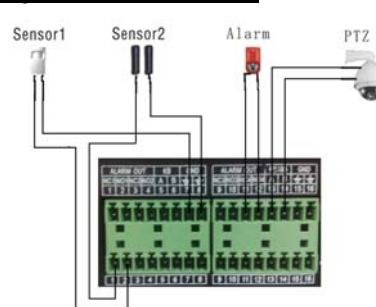

DVR 8/16 каналов

■ Интернет

Для удаленного доступа к видео с камер через локальную сеть или Интернет, подключите стандартный разъем RJ -45 для витой пары, Ethernet кабель к разъему LAN.

■ USB

Для подключения мыши, USB накопителя, USB DVD. Мышь USB с функцией «горячей» замены.



Примечание: поддержка только файловой системы FAT32 для USB накопителей.

3.5.2 Установка жёстких дисков

В DVR необходимо установить жёсткий диск (или несколько дисков), рекомендованные HDD 7200 rpm, с интерфейсом SATA-2. Подключение при помощи дата кабеля (кабель в комплекте) и питания (внутренний источник), так же жесткий диск должен быть отформатирован перед установкой.

Пример установки для **PVDR-1655**:

1. Ослабьте винты на верхней крышке.
2. Откройте крышку.
3. Положите диск на кронштейн крепления.



4. Используйте для крепления винты, закрепите HDD на кронштейне.

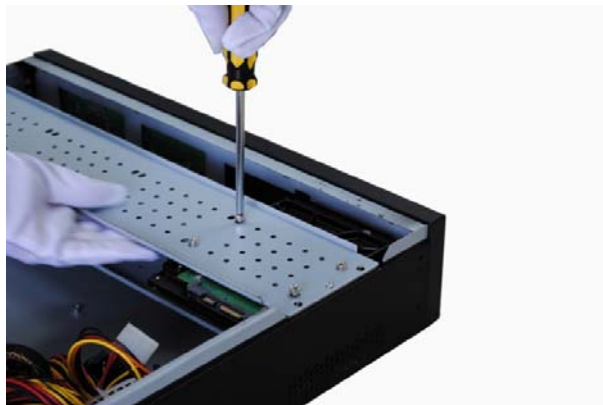

5. После установки дисков, закрепите кронштейн внутри DVR.



6. Подключите HDD к портам SATA (на плате), используйте ДАТА кабель.



7. Затем подключить кабель питания к HDD.

8. Закройте крышку DVR и закрутите винты.

3.5.3 Подключение PTZ

Подключите PTZ RS-485 в соответствующие разъемы A и B интерфейсов на задней панели.

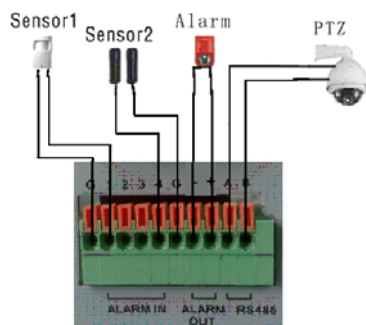

DVR 4 канала

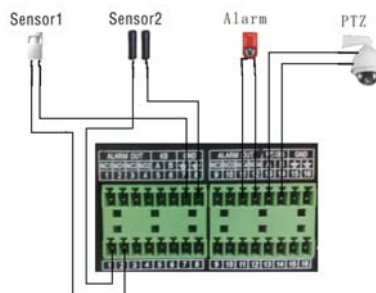

DVR 8/16 каналов



Для подробной информации о протоколах PTZ, скорости передачи данных и идентификации, пожалуйста, обратитесь к разделу **Настройка PTZ**.

4. Начало работы и Основной экран

4.1 Основной экран

Включите питание DVR и подождите, пока система загрузится. Для входа в систему вам нужно главное окно. Стандартная разбивка на восемь окон или шестнадцать окон, в зависимости от модели (на 4 окна). Из основного экрана можно получить доступ к меню и переключаться между каналами просмотра, так же выводить все каналы одновременно на экран или по одному выборочно в режиме полноэкранного просмотра.

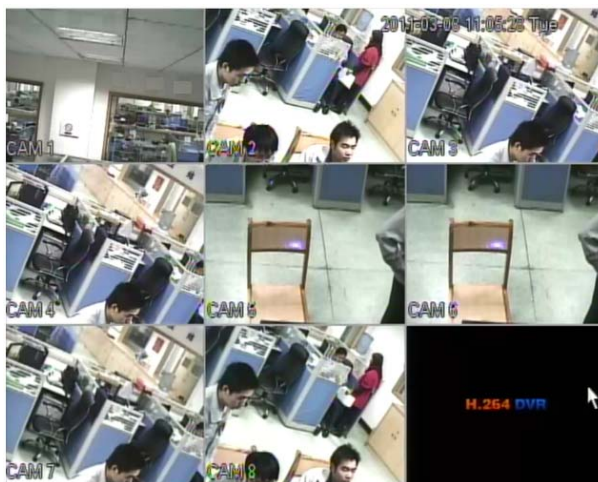

После инициализации, видео будет выводиться на VGA (HDMI) и ТВ выходы, но меню будет доступно только на одном из них. Есть два способа переключения между VGA (HDMI) и ТВ:

- 1) Основное меню>>Настройки>>Основное>>Режим дисплея >> HDMI/VGA/TV;
- 2) Нажать одновременно две кнопки на передней панели "MULTI"+ "ENTER".

Примечание: После первой установки жесткого диска, вы должны его отформатировать: Основное меню> > Дополнительно> >Управление HDD> > Форматировать

4.1.1 Отображение и одноканальный режим

В режиме мульти экрана, вы можете сделать любое окно активным, щелкнув по нему один раз мышкой. Если к устройству подключен источник звука, вы можете контролировать аудио и видео на любом канале.

Чтобы войти в одноканальный режим, нужно нажать соответствующие цифровые кнопки на пульте ДУ (номер канала отображается в левом нижнем углу), либо сделать это при помощи мышки, левый двойной клик на нужное окно, или выбрать "Просмотр 1" в меню.

Для того чтобы вернуться к режиму мульти экрана, нужно либо дважды щёлкнуть по экрану, либо нажать кнопку " Multi" на пульте ДУ или передней панели.

Вы можете выбрать отображение меню одним правым кликом мыши по экрану.

4.1.2 Вход в систему

В режиме живого просмотра нажмите кнопку "MENU" один раз или клик на "Основное меню" - появится окно для входа в Систему.

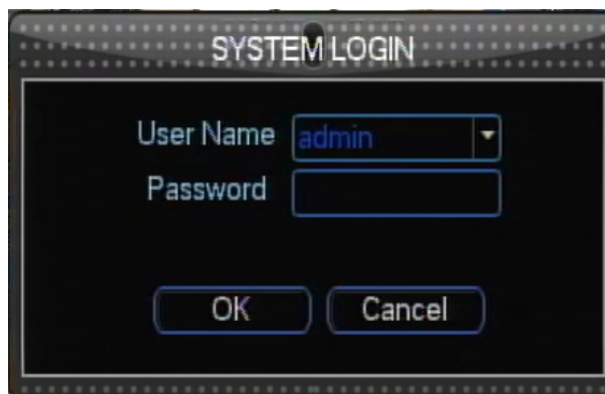

Для входа в систему в окне нужно ввести необходимую информацию, рисунок выше.

Выберите имя пользователя и введите пароль (Вы можете выбрать имя пользователя, нажав на кнопки управления **▲**,**▼**), перемещать курсор для редактирования, нажав кнопку управления **▶**, выбрать способ ввода, нажав кнопку «REC»). Вы можете получить доступ к главному меню, нажав клавишу [OK], если имя пользователя и пароль введены правильно.

Пароль по умолчанию для **Admin** является "**888888**". При необходимости вы можете изменить пароль администратора и добавить новых пользователей.

4.1.3 Субменю

Правый клик мыши для отображения субменю, как на рисунке справа.

【Основное меню】 : Войти в меню для конфигурации системы;

【Воспр. записи】 : Поиск записанных файлов и их воспроизведение;

【Контроль записи】 :Настройка режимов записи;

【Запись архива】 :Архивирование записанных файлов;

【Тревожный выход】 :Сброс тревоги или установка типа тревоги;

【P T Z】 :Контроль PTZ , уст. пресета, шаблона, границы и тура;

【Настройка цвета】 :Регулировка цветности для каждого канала;

【Настройка ТВ】 : Регулировка экрана;

【Выйти】 :Меню выхода пользователя;

【Просм. 1】 :Режим одноканального просмотра;

【Просм. 4】 :Режим просмотра на 4;

【Просм. 6】 : Режим просмотра на 6;

【Просм. 9】 : Режим просмотра на 9;

【Просм.13】 : Режим просмотра на 13;

【Просм.16】 : Режим просмотра на 16;

【Тихо】 : Включить или выключить звук.



См. следующие подразделы с подробным описанием каждой из этих функций.

4.2 Параметры субменю

4.2.1 Основное меню

Нажатие на кнопку меню и появится экран для настройки всех системных функций. Вы можете настроить такие параметры, как **Запись**, **Тревога**, **Настройка**, **Поддержка** и **Информация**. Пожалуйста, обратитесь к разделу **5. Настройка DVR**, где подробно описаны эти параметры.

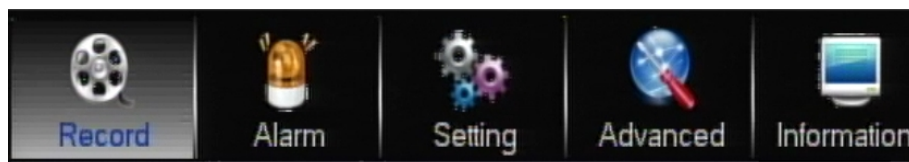

4.2.2 Воспроизведение

Для воспроизведения записанного видео, нажмите кнопку **Воспроизведение** в субменю, чтобы войти в интерфейс воспроизведения видео.



Выберете каналы, которые вы хотите найти и нажмите кнопку **Search**, справа появится список. Вы можете дважды щелкнуть любой пункт из списка для воспроизведения.

Для корректного воспроизведения некоторых видео файлов, вам необходимо сначала указать время и выбрать каналы для отображения полной информации. Нажмите **Search** для поиска файлов.

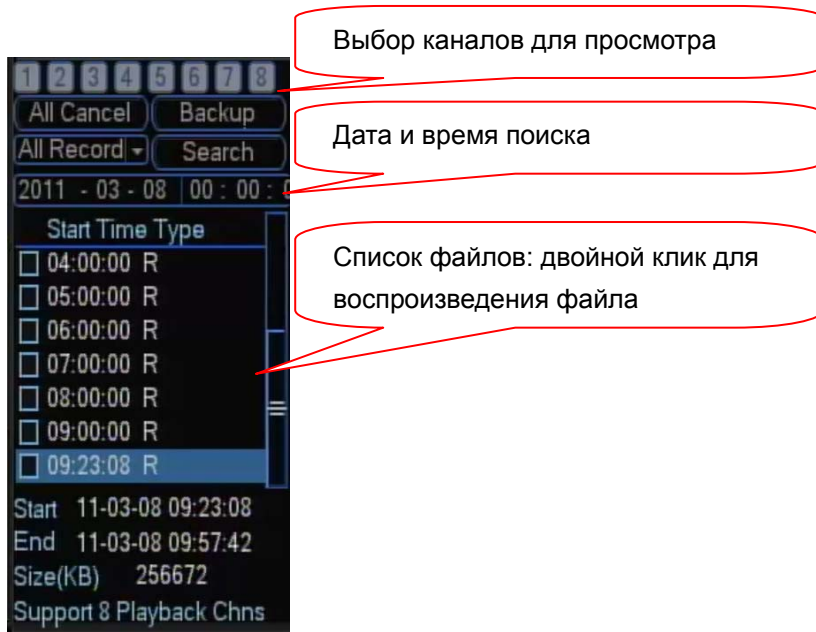

После поиска, будет отображён список записанных файлов, двойной клик на любой пункт из списка для воспроизведения.

Контроль воспроизведения



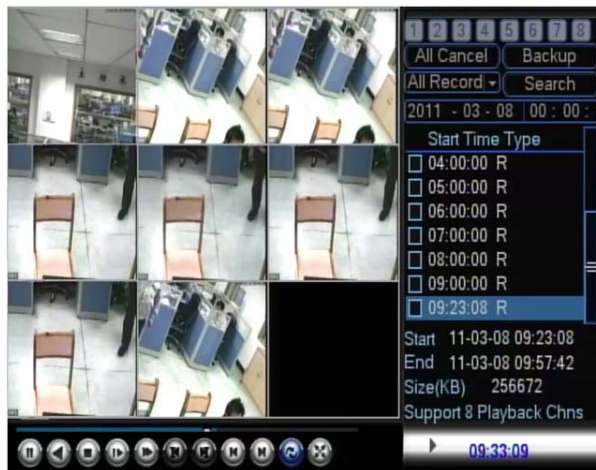

В режиме воспроизведения вы можете видеть панель управления воспроизведением, а также будет отображаться дата и время файла.



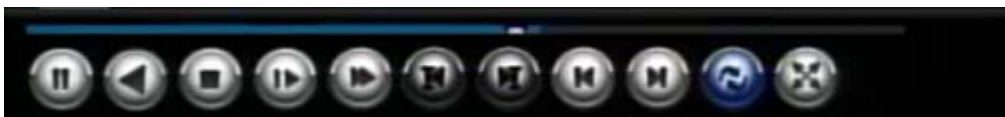





Во время воспроизведения вы можете перетаскивать мышкой окна и менять поле просмотра.

Ниже описаны параметры управления воспроизведением (панель):



-  : Воспр./Пауза
-  : Назад/Пауза
-  : Стоп
-  : Покадр. вперёд.
-  : Быстро вперёд.

-  : Пред. кадр (Только на паузе).
-  : След. кадр (Только на паузе).
-  : Пред. файл.
-  : След. файл.
-  : Повтор воспр.
-  : На весь экран, один канал.

Клик правой кнопкой мышки, чтобы выйти из воспроизведения и снова войти нажать ещё раз.

4.2.3 Архивация

Существует два способа копирования записанных файлов:

Метод 1: Копирование файлов в соответствии с временными метками.

1. Подключите USB носитель или USB DVD привод в порт USB.
2. Проверьте Ваше устройство: Основное меню >> Запись >> Копирование. В этом интерфейсе, можно получить информацию о свободном пространстве и общем объеме устройства (если нет USB устройства в списке, то нужно нажать кнопку «Найти», чтобы отображались все устройства).

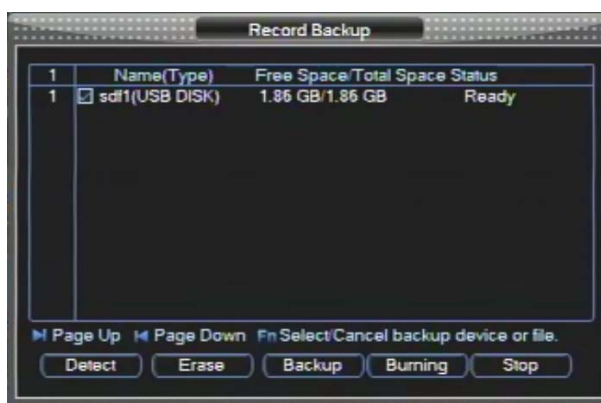

3. Клик на “Backup”, открыть субменю архивирование, клик на “Erase” что бы удалить все данные с USB носителя.

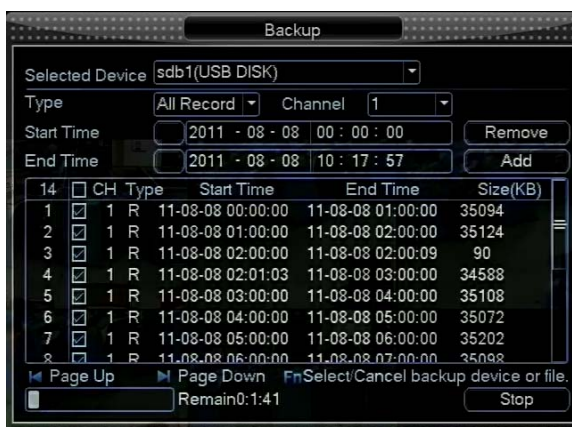

4. В субменю архивирование, пользователь может выбрать устройство, тип записи, канал и период времени, который нужен для копирования, а затем нажмите кнопку «Add» для добавления файлов.
5. Клик на “Start” что бы начать архивирование.

Метод 2: Файлы из архива в соответствии со списком файлов.

Чтобы сделать копию записи, необходимо сначала выбрать камеры и интервал времени, если вы хотите сохранить архив на внешнем носителе.

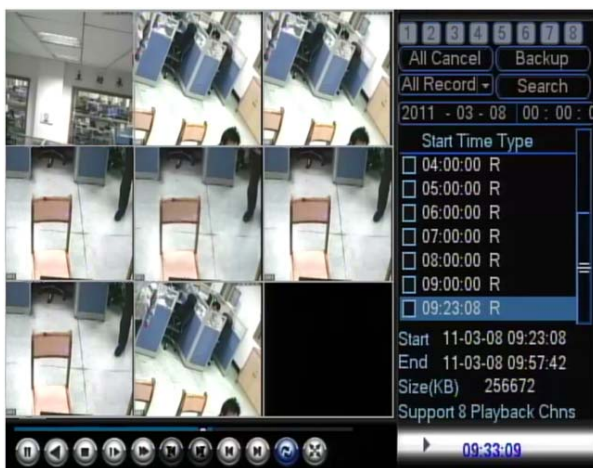

После поиска файлов, вы можете отметить файлы с галочкой и затем клик на **Backup**, чтобы открыть интерфейс копирования.



После того как, нажмёте кнопку **START**, начнётся копирование файлов. Если система не распознает подключенные устройства или не будет связи, вы увидите сообщение «*Вы не выбрали устройство!*» Система автоматически обнаруживает все доступные устройства для копирования и отображает их в таблице устройств копирования (мышкой или с помощью кнопок со стрелками можно просмотреть доступные устройства и их параметры.). Можно использовать внешние USB устройства: флешки, жёсткие диски и DVD-рекордеры.



Примечание: поддержка только файловой системы FAT32 для USB накопителей.

Воспроизведение копии видео на вашем компьютере

Файл будет в формате DAV, и его можно открыть специальным плеером (этот плеер можно установить с CD-диска из комплекта поставки).

4.2.4 Контроль записи

Нажмите **Контроль записи** в меню, появится следующее окно элемента управления. Можно задать режим записи для каждого канала: по расписанию, запись вручную или нет записи. В режиме запись по расписанию, видео будет записываться в соответствии с настройками, смотрите описание в разделе **5.2.1 Расписание**.

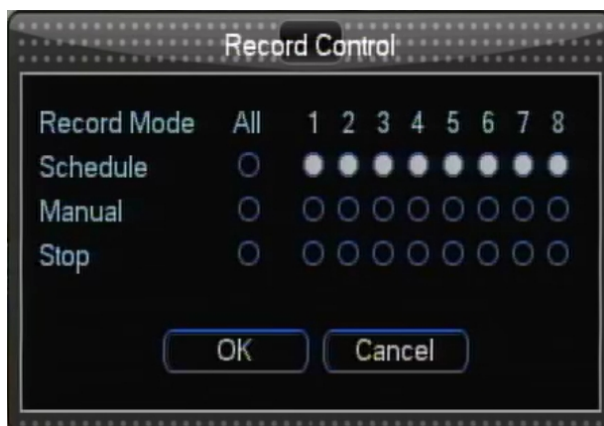

Статус записи  отображается в нижнем левом углу соответствующего экрана.

Подробное описание расписания смотрите в разделе **5.2 Настройка записи**.
Ниже приводится описание функции записи вручную.

Для записи аудио/видео, выберите **REC** в меню, чтобы войти в интерфейс настройки записи, затем выбрать пункт **«Вручную»**, чтобы начать запись. В качестве альтернативы можно использовать кнопку **REC** на пульте дистанционного управления или передней панели. Если вы выберете **«Стоп»**, то запись будет остановлена. Нажмите **ОК** для подтверждения, или нажмите **Отмена**, чтобы отменить свой выбор.

4.2.5 Тревожный выход

. Нажмите на **Тревожный выход** в субменю для отображения следующего интерфейса.

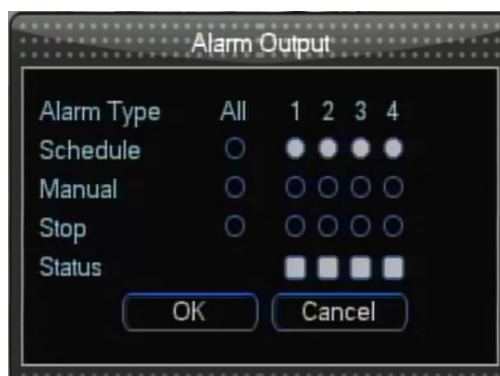

【Тип тревоги】 Существует два типа: по расписанию и вручную.

【Расписание】 Задать выход сигнала тревоги. Выберите все для всех каналов или «1» ● для первого канала, «2» ● для второго канала, «3» ● для третьего канала, «4» ● для четвертого канала.

【 Вручную 】 : Установить выход сигнала тревоги постоянным. Для каждого канала можно задать соответственно.

【 Стоп 】 Отключить тревожный выход.

【 Статус 】 Текущее состояние выходного сигнала устройства.

4.2.6 PTZ

Эту функцию можно использовать, если к DVR подключены PTZ камеры. Нажав на кнопку PTZ в субменю, канал видео перейдёт в полноэкранный режим. На экране вы увидите специальное меню PTZ.

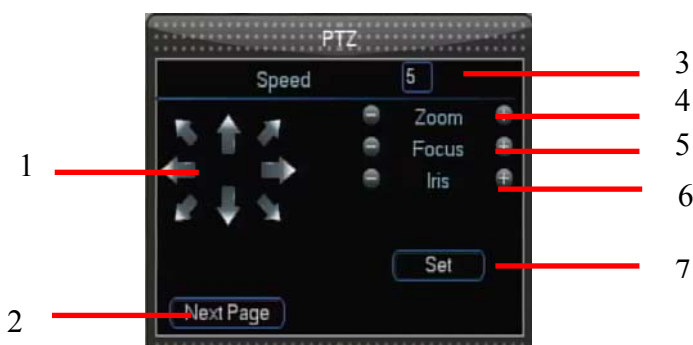

1. **Кнопки направления:** Для управления направлением PTZ круиза. Обратитесь к инструкции PTZ камеры для детальной настройки PTZ и режима сканирования.
2. **След. стр.:** Нажмите эту кнопку, чтобы вывести доп. функции.
3. **Скорость:** Установите скорость поворота камеры PTZ. Измените номер для корректировки этого параметра.
4. **Зум:** Клик на зум, ближе/дальше.
5. **Фокус:** Нажмите для фокусировки вручную (эта функция отключена для камеры с автофокусом).
6. **Iris:** Клик на диафрагму, чтобы сделать изображение темнее или светлее (эта функция отключена для камер с автодиафрагмой).
7. **SET:** Нажмите эту кнопку, чтобы вывести интерфейс настройки, и вы сможете задать пресет, тур, шаблон и границу. Если нажать кнопку «Следующая страница», вы попадёте в следующий интерфейс:

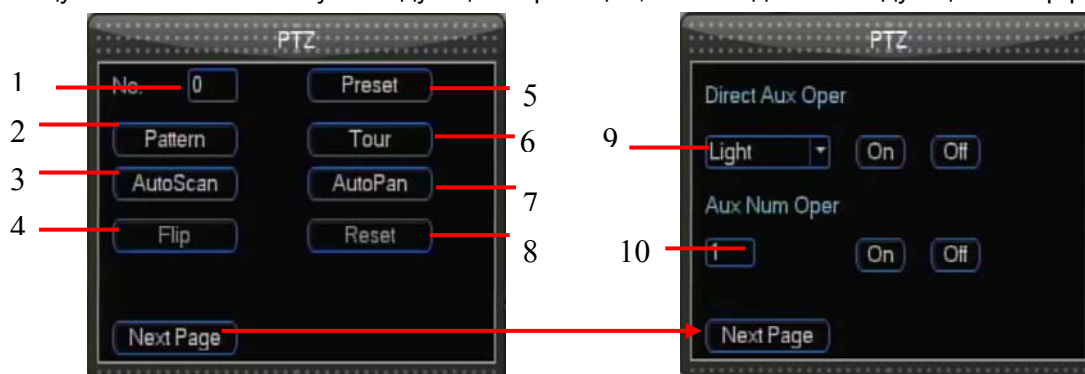

1. **NO.:** Номер который используется
2. **Pattern:** Запуск шаблона
3. **Auto Scan:** Запуск автосканирования
4. **Flip:** Перевернуть изображение
5. **Preset:** Вызов заданной точки

6. **Tour**: Начать тур
7. **Auto pan**: Вращение PTZ камеры
8. **Reset**: Сброс параметров PTZ
9. **Вспомогательные операции**: Нажмите «ON» включить или «OFF», чтобы закрыть. Различные функции реагирования на различные протоколы. Доп.функции: включать свет, стеклоочиститель, питание и т.д. Обратитесь к инструкции PTZ камеры.
10. **Вспомогательный номер**: Он используется для вспомогательных операций.

4.2.7 Настройка цвета

Нажмите кнопку **Настройка цвета** в субменю для входа в интерфейс настройки цвета.

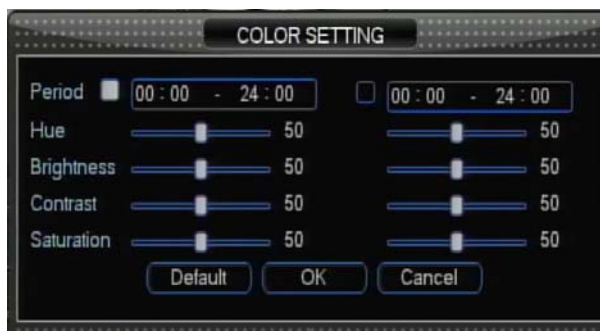

Можно задать два периода: тон, яркость, контрастность и насыщенность для каждого канала.

4.2.8 Настройка ТВ

При нажатии на кнопку **ТВ настройка** в субменю, появится окно сверху экрана – настройка ТВ.



Вы можете переместить экран (положение изображения) вверх, вниз, влево и вправо используя эту настройку.

4.2.9 Выход

Нажмите кнопку **Выход** в субменю для выхода из меню пользователя.

4.2.10 Режимы разбивки экрана

Вид 1, Вид 4, Вид 6, Вид 8, Вид 9, Вид 16

Позволяет переключаться между режимами одного/нескольких экранов (1-экран, 4-экрана, 6-экранов, 8-экранов, экран на 9 или на 16).

OK Подтвердить настроенные позиции

Cancel Отмена изменений

4.3 Отображение состояния каналов

В правом верхнем углу каждого канала отображаются следующие значки:













 Значок указывает, что обнаружено движение.









Значок указывает, что идёт запись на этом канале.

5. Настройки DVR

5.1 Основное меню

Осн. меню	Субменю	Функции
Запись 	Расписание 	Настройка времени для записи, детекции движения, внешнего датчика. Задать параметр ежедневно, еженедельно (расписание для записи, от внешнего датчика, обнаружение движения)
	Поиск 	Запрос записи и воспроизведения, отсортировать по типу (все, тревожные, по движению, все по тревоге), выбрать каналы видео, время, результат отображаться в писке файлов, выберите файл для воспроизведения. R - Постоянная запись А – Тревога М – Движение Н - Вручную
	Архив 	Резервное копирование записей и настроек.
Тревога 	Детектор движения 	Движение включить/выключить, чувствительность, зона детекции, время задержки тревоги, связь с PTZ, пред запись, патрулирование и т.д., скопировать параметры для всех каналов.
	Скрытие камеры 	Скрытие включить/выключить, время задержки тревоги, связь с PTZ, пред запись, патрулирование и т.д., скопировать параметры для всех каналов.
	Потеря видео 	Потеря видео включить/выключить, время задержки тревоги, связь с PTZ, пред запись, патрулирование и т.д., скопировать параметры для всех каналов.
	Тр. вход 	Тревога включить/выключить, тип датчика, время задержки тревоги, связь с PTZ, пред запись, патрулирование и т.д., скопировать параметры для всех каналов.
	Тр. выход 	Вид тревоги, настройка, вкл./выкл. и состояние.
	Неверно 	Настройка отклонений, вкл./выкл. и взаимодействие (с трев. выходом)
Настройки 	Настройка системного времени, формат времени, языка, записи на HDD, номера серии, стандарта видео, формата видео, времени и т.д.	

<p>Setting</p>	<p>Кодировка</p>	<p>Настройка аудио и видео режима кодирования, частоты кадров, качества, и т.д.</p>
	<p>Сеть</p>	<p>Настройка сети, IP адреса, протокола передачи, DHCP, и т.д.</p>
	<p>Дисплей</p>	<p>Настройка названия канала, разбивки экрана, скрытия камер и т.д.</p>
	<p>Учётные записи</p>	<p>Группа пользователей и учётные записи.</p>
	<p>PTZ</p>	<p>Настройка и управление PTZ , протокол, битрейт и т.д.</p>
	<p>RS232</p>	<p>Настройка серийного порта и скорости передачи данных.</p>
	<p>Тур</p>	<p>Настройка пред просмотра, времени тура и т.д.</p>
<p>Доп. настройка</p> <p>Advanced</p>	<p>Управление HDD</p>	<p>Управление HDD, удалить данные и т.д. Примечание: Система перезагрузится после инициализации HDD</p>
	<p>Обновление USB</p>	<p>Обновление системы с USB носителя.</p>
	<p>Конфигурация</p>	<p>Экспортировать параметры на USB носитель или импортировать с него.</p>
	<p>Поддержка</p>	<p>Установить время для автоматической перезагрузки системы и выбрать режим авто удаление старых файлов.</p>
	<p>По умолчанию</p>	<p>Сброс на заводские настройки.</p>

	Выключение 	Выход из системы, выкл. питания, перезагрузка системы или смена пользователя.
Инфо 	HDD инфо 	Состояние SATA диска, информация о каждом жестком диске, свободное место, время начала/остановки записи видео и т.д. Тип: чтение- запись, диск только для чтения, резервный диск и т.д.
	BPS 	Для каждого канала: битрейт и объём на HDD за час.
	Журнал 	Отображение журнала событий и определение нужных событий в журнале.
	Версия 	Отображения версии системы, версии прошивки, даты выпуска и др.

5.1.1 Опции меню

Для того чтобы изменить/настроить конфигурацию системы, вам нужно войти в систему меню, нажав на кнопку **Основное меню** в субменю.

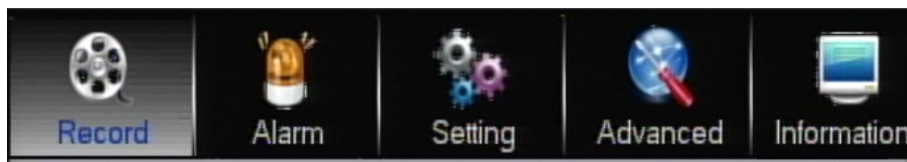

Вы увидите окно с параметрами для всей системы и параметрами доступными на DVR. Эти параметры делятся на 5 подразделов, каждый с собственным субменю: **Запись, Тревога, Настройка и Информация**. Ниже приводится подробное описание этих параметров.

Для конфигурации системы можно использовать кнопки ▲ и ▼ для переключения разделов, для выбора подменю используйте кнопки ◀ и ▶. Правый клик мыши - выход из текущего меню.

5.2 Настройка записи



Пользователь может задать расписание записи, включить поиск файлов или резервное копирование файлов.

5.2.1 Расписание

Когда система загрузится, по умолчанию режим записи будет 24-часовой. Можно задать тип записи и время для расписания: Основное меню >> Запись >> Расписание.



【Канал】 Сначала выберите номер канала. Можно выбрать «All», если вы хотите задать для всех каналов.

【Резервирование】 Система поддерживает функции резервирования. Вы можете выделить пункт резервирования, чтобы активировать эту функцию. Обратите внимание, прежде чем включить эту функцию, по крайней мере один жесткий диск должен быть установлен как резервный. (Основное меню >> Дополнительно>> Управление HDD)

【Время разбивки】 Установить время разбивки видео файлов.

【Пред запись】 Пред запись работает, когда включена запись по движению.

【Контроль записи】 Значок « • » означает запись, существует 3 варианта "расписание", "вручную", "стоп".

【День недели】 Существует восемь вариантов: диапазон с субботы по воскресенье или все.

【Период времени】 Означает текущий период канала записи. Режимы записи включают в себя: общую запись, запись по движению и тревоге, это может быть один или несколько вариантов. 6 периодов времени для настройки.

Также можно копировать настройки одного канала на другой. После настройки 1го канала, нажать кнопку **Вставить** и перейти к каналу 2, нажать кнопку **Копировать**. Вы можете закончить настройку для одного канала, а затем нажмите кнопку **Сохранить** и закончить все настройки. Нажмите кнопку **Сохранить**, чтобы запомнить все параметры.

5.2.2 Поиск

Вы можете искать записанные файлы в интерфейсе воспроизведения видео: Основное меню >> Запись >> Поиск. Интерфейс такой же как интерфейс воспроизведения, смотрите раздел **4.2.2 Воспроизведение записи**.

5.2.3 Архивирование

Вы можете копировать файлы видео: Основное меню >> Запись > > Архивация. Интерфейс такой же, как интерфейс резервного копирования, смотрите раздел **4.2.3 Архивация**.

5.3 Настройка тревоги

Следующая закладка в основном меню - **Тревога**. В этой вкладке, администратор может определить, как DVR будет реагировать на различные сигналы: обнаружение движения и скрытие камеры, потеря видео, сигнал от датчика, тревожный выход и отклонения от нормы. Ниже приводится описание возможных вариантов.



5.3.1 Детектор движения

Анализируя видео, если система обнаружит движение, то подаст сигнал тревоги - обнаружено движение.



Методы настройки:

【Канал】 Выбрать канал для обнаружения движения.

【Вкл.】 Включить или отключить функцию.

【Чувствительность】 Система поддерживает 6 уровней.

【Зона】 Можно установить 396 зон (22*18). Прозрачная зона является открытой (нет детекции), розовая зона - детекция движения.



【Расписание】 Нажмите кнопку установить, вы можете видеть интерфейс, как показано справа. Здесь вы можете установить расписание для рабочих и выходных дней.

【Задержка триггера】 Система автоматической задержки тревоги на заданное время. Интервал от 10-300 (в секундах)

【Тревожный выход】 Когда есть сигнал тревоги, система включает периферийные устройства оповещения

【Длительность тревоги】 Тревожный выход: Установите время работы тревоги по завершении обнаружения движения. Интервал от 10-300 (в секундах)

【Зуммер】 По умолчанию выключен.

【Отправка email】 Система может отправить по эл. почте оповещения при возникновении тревоги.

【Канал】 Выбрать канал для активации функция записи по тревоге. Убедитесь, что у вас так же включена запись по движению. (Основное меню >>Запись>>Расписание)

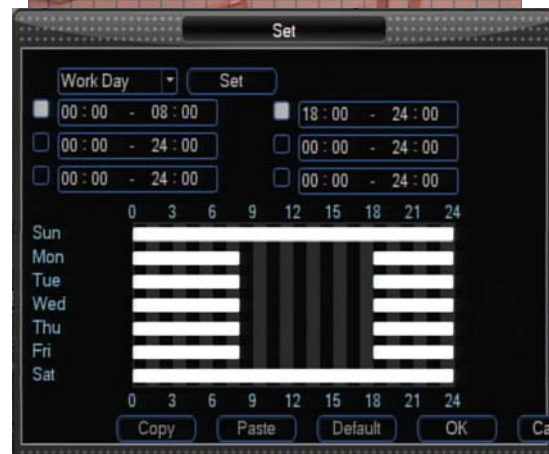

【PTZ】 Здесь можно задать реакцию PTZ на движение и тревогу. Так же перейти к конфигурации, тура и шаблона при тревоге. Нажмите кнопку «OK», чтобы сохранить



【Тур】 Здесь вы можете включить функцию тура при тревоге. Тур однооконный

【Снимок】 Включить или выключить снимок

5.3.2 Скрытие камеры

Анализируя видео, если система обнаруживает скрытие камеры, то включает тревогу или заданное действие.



Если кто-то попытается закрыть объектив камеры, система сможет предупредить вас об этом, без потери записи видео. Вы можете задать действие: для тревожного выхода, для PTZ и т.п.

Методы настройки:

【Канал】 Выберите канал скрытия камеры

【Вкл.】 Включить функцию.

【Чувствительность】 6 уровней.

【Расписание】 Нажмите кнопку установить, вы увидите интерфейс (показан ниже).

Здесь можно задать параметры для рабочих и выходных дней. Можно задать шесть периодов времени, и они не будут повторяться. Линейный график показывают период, параметр можно копировать и на другие дни.

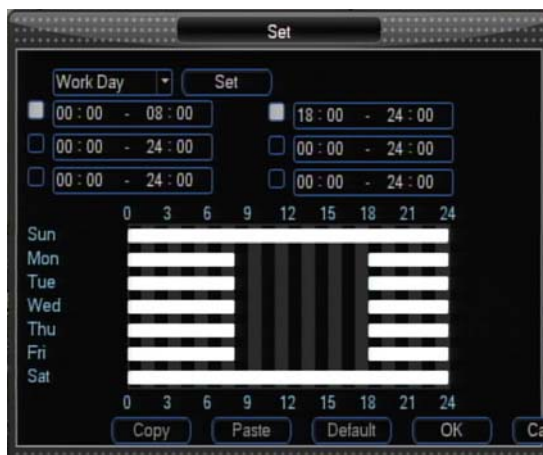

【Тревожный выход】 Когда есть сигнал тревоги, система включает периферийные устройства оповещения

【Длительность тревоги】 Тревожный выход: Установите время работы тревоги по завершении обнаружения движения. Интервал от 10-300 (в секундах)

【Зуммер】 По умолчанию выключен.

【Отправка email】 Система может отправлять по эл. почте оповещения при возникновении тревоги.

【Канал】 Выбрать канал для активации функция записи по тревоге. Убедитесь, что у вас так же включена запись по движению. (Основное меню >>Запись>>Расписание)

【PTZ】 Здесь можно задать реакцию PTZ на движение и тревогу. Так же перейти к конфигурации тура и шаблона по тревоге. Нажмите кнопку «ОК», чтобы сохранить

【Тур】 Здесь вы можете включить функцию тура при тревоге. Тур однооконный.

【Снимок】 Включить или выключить снимок

5.3.3 Потеря видео

Анализируя видео, система обнаруживает потерю видео сигнала и включает тревогу.



Методы настройки:

【Канал】 Выберите канал тревоги при потере видео сигнала

【Вкл.】 Включить функцию

【Период】 Нажмите кнопку установить, вы увидите следующий интерфейс (показан ниже). Здесь можно задать параметры для рабочих и выходных дней. Можно задать шесть периодов времени, и они не будут повторяться. Линейный график показывают период, параметр можно копировать и на другие дни.

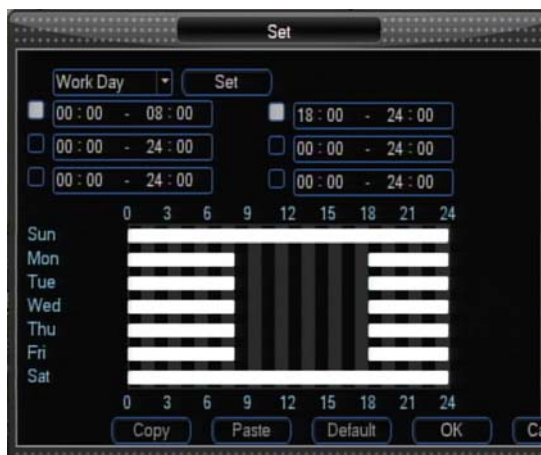

【Тревожный выход】 Когда есть сигнал тревоги, система включает периферийные устройства оповещения

【Длительность тревоги】 Тревожный выход: Установите время работы тревоги при потере видео. Интервал от 10-300 (в секундах)

【Зуммер】 По умолчанию выключен.

【Отправка email】 Система может отправлять по эл. почте оповещения при возникновении тревоги.

【Канал】 Выбрать канал для активации функции по тревоге. Убедитесь, что у вас так же включена запись по движению. (Основное меню >>Запись>>Расписание)

【PTZ】 Здесь можно задать реакцию PTZ на тревогу. Так же перейти к конфигурации тура и шаблона по тревоге. Нажмите кнопку «ОК», чтобы сохранить.

【Тур】 Здесь вы можете включить функцию тура при тревоге. Тур однооконный.

【Снимок】 Включить или выключить снимок

5.3.4 Тревожные входы

Для настройки: Основное меню>>Тревога>>Тревожные входы.

Смотрите раздел 3.5.1 Основное, убедитесь, что правильно подключены датчики и устройства сигнализации. Пользователь может сохранить настройки для каждого канала или один раз сохранить и задать для всех каналов.



【Тревожный вход】 Выбрать тревожный канал

【Вкл.】 Включить функцию

【Тип】 Нормально Открытый или Нормально Закрытый (зависит от типа датчика)

【Расписание】 Здесь вы можете задать параметры для рабочих и выходных дней. Можно задать шесть периодов времени, и они не будут повторяться. Линейный график показывают период, параметр можно копировать и на другие дни.

【Выход тревоги】 Активация периферийных устройств, когда обнаружена тревога.

【Задержка триггера】 Установить продолжительность задержки. Интервал от 0 до 600 секунд.

【Зуммер】 По умолчанию выключен.

【Отправка email】 Система может отправлять по эл. почте оповещения при возникновении тревоги.

【Канал записи】 Вы можете выбрать любой канал для записи по тревоге (несколько вариантов).

【Пост запись】 Настройка записи после события при тревоге.

【PTZ】 Здесь можно задать реакцию PTZ на тревогу. Так же перейти к конфигурации тура и шаблона по тревоге. Нажмите кнопку «ОК», чтобы сохраниться.

【Тур】 Здесь вы можете включить функцию тура при тревоге. Тур однооконный.

【Снимок】 Включить или выключить снимок.

5.3.5 Тревожный выход

Вы можете задать тип тревоги и получить информацию о тревожном выходе в интерфейсе тревожный выход: Основное меню > > Тревога >> Тревожный выход. Интерфейс такой же как описан в разделе **4.2.5 Тревожный выход**.

5.3.6 Не нормально

При отклонении от нормы в этом интерфейсе, можно задать тип сигнала: Основное меню >> Тревога>> Не нормально.



【Тип события】 Нет места на диске, ошибка диска, не хватает пространства, сбой сети, конфликт IP.

【Нет свободного места】 Не подключен диск или ошибка оборудования.

【Ошибка диска】 Система не распознает диск из-за ошибки.

【Не хватает места】 Недостаточно места на диске (процент свободного пространства будет отображаться)

【Сбой сети】 Сетевое подключение прервано или ошибка соединения

【Конфликт IP】 IP-адрес в сети совпадает с другим адресом, конфликт будет происходить когда есть другой такой же IP в сети Интернет.

【Включено】 Включение функции, положение “on”

【Тревожный выход】 Активация периферийных устройство, когда обнаружена тревога.

【Длительность тревоги】 Тревожный выход: Установите время работы тревоги при потере видео. Интервал от 10-300 (в секундах)

【Зуммер】 По умолчанию “off” выключен.

【Отправка email】 При обнаружении тревоги система отправит сообщение по эл. почте.

5.4 Настройка системы



5.4.1 Основные настройки

Можно установить системное время, формат даты, время автоматического выхода, переход на летнее время, формат времени, аудио, язык, HDD, номер DVR, стандарт видео, режим отображения и разрешение: Основное меню >> Настройка >> Основное.



【Системное время】 Скорректировать и настроить системное время DVR.

【Формат даты】 Формат отображения даты “yyyy mm dd”, “dd mm yyyy” или “mm dd yyyy”.

【Авто выход】 Настроить время выхода.

【Вид даты】 Выберите символ для разбивки даты “.”, “-” или “/”.

【DST】 Переход на летнее время. «Включить» означает, что DST включен. Нажмите «Настроить», чтобы задать время начала и окончания перехода на летнее время.

【Формат времени】 Отображение формата 12-ч или 24-ч. Этот параметр вступит в силу после сохранения и выхода.

【Настр. аудио】 Задать источник звука и громкость для аудио.

【Язык】 Чтобы изменить язык меню DVR, выберите соответствующий язык.

【HDD полный】 Два режима «Перезапись» или «Остановить запись», когда жесткий диск заполнен.

【Номер DVR】 Установите ID устройства, используется для удаленного управления с клавиатуры.

【Стандарт видео】 Выберите стандарт видео, варианты: NTSC или PAL.

【Режим отображения】 Выберите дисплей(видео выход): TB, VGA и HDMI.

Примечание: Нужно нажать кнопку «MULTI» и кнопку «Enter» для переключения режима отображения.

【Разрешение】 Выберите предпочтительное разрешение VGA. В зависимости от модели, вы можете задать: 1024 x 768, 1280 x 720, 1280 x 1024, 1920 x 1080.

Примечание: Нужно нажать кнопку «MULTI» и кнопка «▼» для переключения разрешения..

5.4.2 Настройка кодирования

Можно установить разрешение, частоту кадров, скорость передачи данных, качество, скорость и интервал
iframe: Основное меню >> Настройка >> Кодирование



【Канал】 Выберите канал

【Компрессия】 H.264;

【Разрешение】 D1, HD1, CIF. Пожалуйста, задавайте реальные параметры для конкретной модели.

【к/с】 PAL:1-25 f/s, 25 - можно изменить; NTSC:1-30 f/s, 30 - можно изменить.

【Битрейт тип】 Система поддерживает два типа: CBR или VBR.

【Качество】 Существует шесть уровней от 1 до 6. Шестой уровень самое высокое качество изображения.

【Битрейт】 : 768kb/s-4096kb/s

【Интервал кадра】 : Задать 1 кадр, 2-12 опционально. Можно скопировать параметры для всех каналов.

5.4.3 Настройка сети

В этом интерфейсе можно настроить параметры сети: Основное меню >> Настройка > > Сеть



【IP адрес】 DVR поддерживает несколько вариантов просмотра онлайн. Независимо от того, какой способ используется, DVR должен сначала получить IP-адрес, который можно получить 2 методами:

- Автоматическое получение IP-адреса с помощью DHCP клиента.
- Задать вручную IP-адрес в подменю статический IP-адрес.

Таким образом, предлагается два варианта: статический IP или DHCP. Для DHCP все настройки DVR получит автоматом, если вручную, то нужно заполнить все поля: IP-адрес, маску подсети и шлюз.

【Маска подсети】 По умолчанию: 255.255.255.0.

【Шлюз】 В соответствии с параметрами сети установить шлюз.

【TCP порт】 По умолчанию: 34567. При мониторинге с мобильного телефона, использовать этот порт.

【HTTP порт】 Используется для подключения к веб-серверу DVR. По умолчанию порт: 80. Можно изменить.

【UDP порт】 По умолчанию: 37778 .

【Подключено макс.】 Система поддерживает максимально 10 пользователей. «0» означает, что нет подключений.

【Режим передачи】 Установить режим передачи.

【LAN загрузка】 Система может обрабатывать загруженные данные, если включена эта функция.

【Доп. настройка】 Пользователь может двойным кликом открыть любой пункт для настройки: эл.почта, DNS, DDNS, PPPOE, FTP, пользователи онлайн и т. д.

Примечание: Следует включить соответствующую функцию √ до начала установки.

【Эл. почта】 Двойной клик на **Настройка E-mail**, появится окно, где можно настроить необходимые параметры:



SMTP сервер: Введите адрес сервера, а затем включите эту функцию.

Порт: По умолчанию: 25. Его можно изменить.

SSL: Security Socket Layer (уровень безопасности)

Имя польз.: Имя пользователя учетной записи электронной почты отправителя.

Пароль: Пароль учетной записи электронной почты отправителя.

Отправитель: Адрес электронной почты отправителя.

Тема: Название темы для email отправления.

Получатель: Адрес электронной почты получателя.

Примечание: Указывайте реально существующие электронные почтовые адреса.

【DNS】 Доменное Имя Сервера. Эти параметры зависят от вашей учетной записи, для подробной информации свяжитесь с поставщиком услуг Интернета. Пользователь может указать первый DNS и второй DNS соответственно.

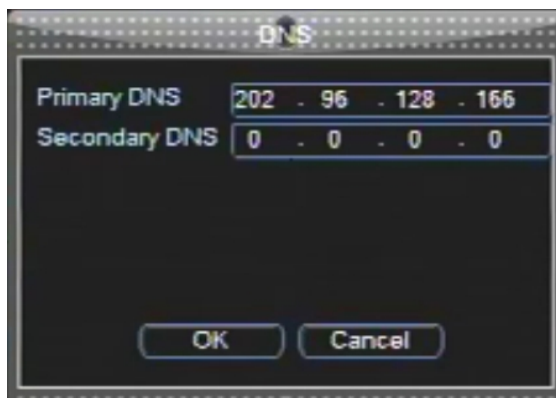

【DDNS】 Для подключения вашего DVR к Интернету, вы можете воспользоваться услугами службы динамического DNS.



В DVR уже есть несколько встроенных имен серверов DDNS. Чтобы иметь возможность использовать эти серверы, вам нужно зарегистрироваться на соответствующем сайте. После регистрации вы сможете выбрать имя DDNS сервера из списка, нажимая кнопку со стрелкой справа, введите DDNS имя, имя пользователя, пароль. После этого будет автоматическое подключение по сети.

【PPPOE】 Эти значения зависят от вашей учетной записи, для подробной информации свяжитесь с поставщиком услуг Интернета. В этом интерфейсе вы должны ввести имя пользователя и пароль, только потом отобразится внизу IP-адрес.

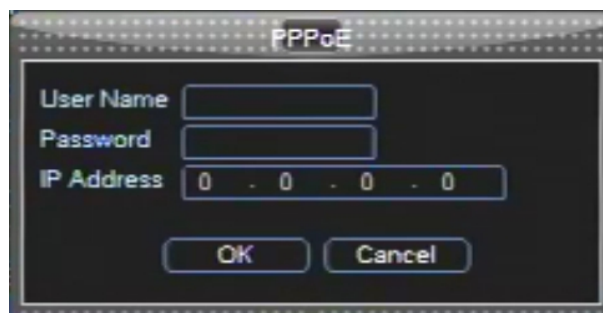

【UPNP】 Установите внешний порт HTTP и TCP-порт, который соответствует настройкам сети Интернет.

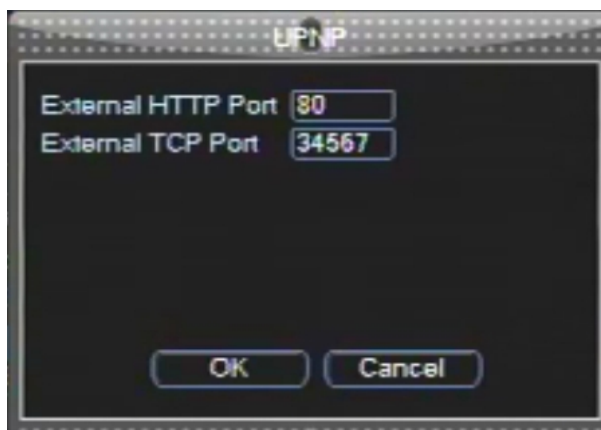

5.4.4 Настройка дисплея

Вы можете настроить параметры дисплея в этом интерфейсе: Основное меню >> Настройка > > Дисплей

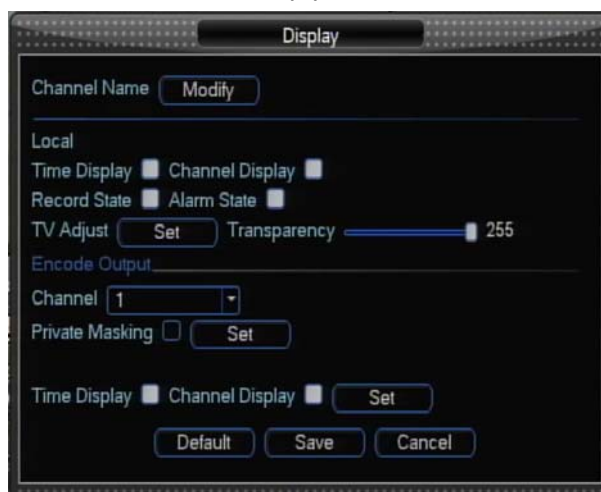

【Имя канала】 Задать название для каждого канала.

【Время отображения】 Показать или скрыть время на каждом канале.

【Отображение канала】 Показать или скрыть название канала.

【Состояние записи】 Показать или скрыть состояние записи.

【Состояние тревоги】 Показать или скрыть состояние тревоги.

【Настройка ТВ】 Положение экрана и перемещение вверх, вниз, влево и права.

【Прозрачность】 Установка прозрачности для отображения меню.

【Канал】 Выберите канал скрытия и задайте позицию для отображения времени.

【Скрытие】 Включить или отключить скрытие. Если скрытие активно, следует выбрать число, чтобы задать скрытие. Можно задать четыре области скрытия.

【Отображение времени】 Задать позицию для отображения времени.

【Отображение канала】 Задать позицию для названия канала.

5.4.5 Учётные записи

Можно управлять учётными записями пользователей в этом интерфейсе: Основное меню >> Настройка > > Учётные записи



【Изменить пользователя】 Можно изменить имя пользователя и др. параметры.

Есть 2 пользователя по умолчанию: "Admin" и "guest". «Admin» имеют права администратора. Пароль по умолчанию для «Admin» — «888888» и "123456" для «guest». «guest» может смотреть записи, воспроизвести архив, вести локальное наблюдение и по сети.

Многократно используемая функция эта функция позволяет пользователям использовать свою учетную запись для входа в систему. После присоединения пользователя к группе, права пользователя не могут превысить права группы. Рекомендуем настроить права для всех пользователей.



【Изменить группу】 В этом интерфейсе можно изменить имя группы, задать права для группы.



【Изменить пароль】 Можно выбрать пользователя, для которого вы хотите изменить пароль и задать новый.

Прежде чем установить новый пароль вам необходимо будет ввести старый.



【Добавить пользователя】 Вы можете добавить нового пользователя и пароль, группу и права.



【Добавить группу】 Можно добавить новую группу и задать для неё права.

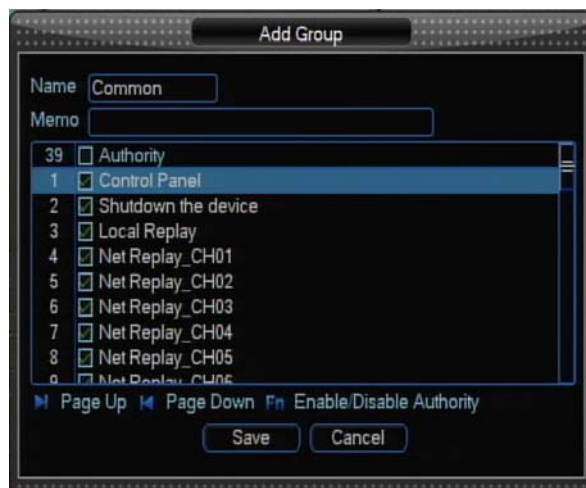

【Удалить пользователя】 Нажмите эту кнопку после выбора пользователя, что бы его удалить.

5.4.6 Настройка PTZ

Вы можете настроить параметры PTZ в этом интерфейсе: Основное меню >> Настройка >> Настройка PTZ



【Канал】 Выберите номер камеры (канал).

【Протокол】 Выберите протокол PTZ, он должен соответствовать протоколу PTZ камеры. Вы можете выбрать один из: Pelco-D, Pelco-P, Panasonic, Samsung, SONY... и т.д. Эти изменения вступают в силу после сохранения и выхода.

【Адрес】 Выберите адрес PTZ, он должен соответствовать адресу PTZ камер. Значения от 1 до 255. Обратите внимание, что это не то же самое, что номер канала, к которому подключена камера PTZ к DVR.

【Битрейт】 Установите скорость PTZ. Она должна соответствовать скорости PTZ камеры. Система поддерживает несколько вариантов: 1200, 2400, 4800, 9600, 19200, 38400, 57600, 115200.

【Data Bits】 Варианты включают 5, 6, 7 и 8 бит данных по умолчанию -8.

【Stop Bits】 Варианты 1 и 2. По умолчанию - 1.

【Паритет】 Варианты : нет, Odd, Even, Метка и Объём. По умолчанию - нет.



Примечание: Когда вносятся изменения в функциональность камеры PTZ и параметры, убедитесь, что эти изменения соответствуют с фактическим параметрам PTZ камеры. Проверьте номер камеры в соответствующем поле (канал камеры).

5.4.7 RS-232

Существуют различные устройства для подключения. Консоль предназначена для подключения последовательного порта и ряда сервисных операций. Возможно подключение клавиатуры для управления устройством.



【Скорость】 Вы можете выбрать скорость.

【Бит данных】 Вы можете выбрать бит данных.

【Стоп бит】 Существует три значения: 1/2.

【Паритет】 Есть 4 варианта: нет/odd/even/blank

【По умолчанию】 Консоль, скорость передачи 115200 бит из 8 цифр, стоп бит - 1 и паритета нет.

5.4.8 Настройка Тура

В этом интерфейсе можно включить или отключить тур, окно настроек для тура ниже:



【Тип】 Выберите режим отображения тура: Основной и SPOT, пожалуйста применяйте реальные параметры настройки для соответствующей модели.

【Split】 Установите режим деления тура.

【Включить Тур】 Включить или выключить тур.

【Интервал】 Время последовательности.

【Режим просмотра】 Выберите режим просмотра для тура.

5.5 Дополнительные настройки

Следующая закладка в основном меню - параметр **Дополнительно**. В этой вкладке пользователь может управлять HDD, обновлять ПО системы, настроить параметры, сбросить все настройки по умолчанию и завершите работу системы.



5.5.1 Управление HDD

В этом интерфейсе, вы можете управлять HDD: Основное меню >> Дополнительно >> Управление HDD



Если установлены 2 HDD, то они отображаются как 1-2 в закладке HDD. Если выбрать первый жесткий диск, он отображает текущий тип, общую ёмкость и статус. Можно изменить статус жёсткого диска: только для чтения, для чтения и записи, для дублирования или форматировать жёсткий диск. После того, как все настройки будут сделаны, нажмите кнопку ОК, система вернётся к предыдущему меню.

Примечание: Можно установить свой режим для каждого жесткого диска из списка.

При использовании функции резервного дублирования, можно задать один или несколько резервных HDD. Обратите внимание, что вам нужно установить по крайней мере один диск для чтения и записи, иначе система не будет записывать видео.

5.5.2 Обновление USB

Подключите к порту USB на задней панели USB-носитель с файлом обновления и затем выберите в меню пункт для обновления прошивки.



5.5.3 Конфигурация

В данном интерфейсе можно скопировать параметры устройства на USB-носитель или загрузить ранее сохранённую конфигурацию оборудования: Основное меню>>Дополнительно>>Конфигурация



Экспорт: Подключите USB-носитель, настройте систему для сохранения в файл с именем cfg.coi

Импорт: Подключите USB-носитель, выберите параметр - загрузка файла.

5.5.4 Поддержка

В этом интерфейсе, можно установить время для автоматической перезагрузки системы и задать время для автоматического удаления старых файлов: Основное меню >> Дополнительно >> Поддержка.

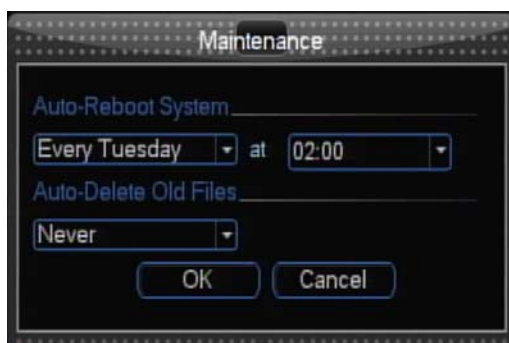

Здесь вы можете установить время авто перезагрузки и автоматического удаления старых файлов. Варианты можно выбрать из списка. После того, как все настройки сделаны, нажмите Сохранить и система вернётся к предыдущему меню.

5.5.5 По умолчанию

В этом интерфейсе, вы можете сбросить параметры на заводские(по умолчанию): Основное меню >> Дополнительно >> По умолчанию.



5.5.6 Выключение

В этом интерфейсе, вы можете выйти системы, выключить устройство, перезагрузить систему или сменить пользователя: Основное меню >> Дополнительно >> Выключение

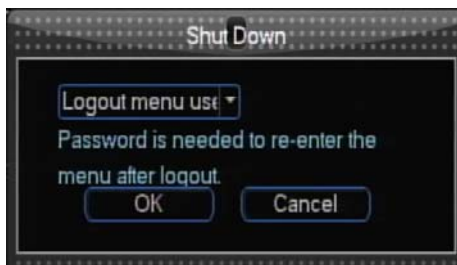

【Выйти】 : Выход из меню, после выхода вам необходимо будет снова ввести пароль для входа.

【Выключить питание】 : Отключить питания системы.

【Перезапуск】 : Перезагрузка системы.

【Переключить】 : Сменить пользователя.

5.6 Информация

Следующая закладка в главном меню - **Информация**. Пользователь может получить сведения о HDD, бит/с, журнале событий и версии: Основное меню >> Информация.



5.6.1 Информация о HDD

В этом интерфейсе, вы можете получить информацию о HDD: Основное меню >> Информация >> Информация о HDD.

HDD Information								
SATA	1	2	3	4	5	6	7	8
	○	○	○	-	-	-	○	○
5"-1	Type	Total Space	Free Space	Status				
All	-	3.63 TB	3.31 TB					
1"-1	Record	1.36 TB	1.04 TB	Normal				
2"-1	Redundant	465.74 GB	465.74 GB	Normal				
3"-1	Record	745.18 GB	745.18 GB	Normal				
3"-2	Picture	186.11 GB	186.11 GB	Normal				
4"-1	Redundant	465.74 GB	465.74 GB	Normal				
5"-1	Read only	465.74 GB	465.74 GB	Normal				

Page Up Page Down Fn View recording time

Здесь список жёстких дисков, общий объем, свободное пространство, время начала записи и статус.

Примечание: Пожалуйста, удалите неисправный жёсткий диск, прежде чем добавлять новый. Если есть ошибки по времени на жёстком диске, проверьте системное время. Зайдите в Основную настройку, чтобы изменять системное время. Затем перезагрузите систему для решения этой проблемы.

Если вы хотите просмотреть записи по времени на некоторых HDD, нужно выбрать диск и нажмите кнопку «**Просмотр записи времени**» для того чтобы получить время начала записи или конца записи.

Примечание: «○» означает, что текущий HDD является нормальным. «X» означает, что есть ошибка или нет HDD. Пожалуйста, удалите неисправный жёсткий диск, прежде чем добавить новый. Если диск поврежден, система показывает его как «?».

После запуска системы, если есть проблема с HDD, сразу же будет выполнен переход к странице информации о HDD, пользователь можно проверить: системное время и время HDD, если есть несоответствие, измените системное время, или войдите в управление HDD, отформатировать HDD и затем перезагрузить устройство.

5.6.2 BPS

Здесь показан текущий поток видеоданных (КБ/с) и заполнение дискового пространства (МБ/час)

BPS			
Channel	Kb/S	MB/H	Wave
1	1101	426	[Waveform]
2	810	334	[Waveform]
3	680	282	[Waveform]
4	683	280	[Waveform]
5	1565	566	[Waveform]
6	1545	562	[Waveform]
7	664	274	[Waveform]
8	755	309	[Waveform]

5.6.3 Журнал

В этом интерфейсе, вы можете видеть файлы журнала: Основное меню >> Информация >> Журнал.

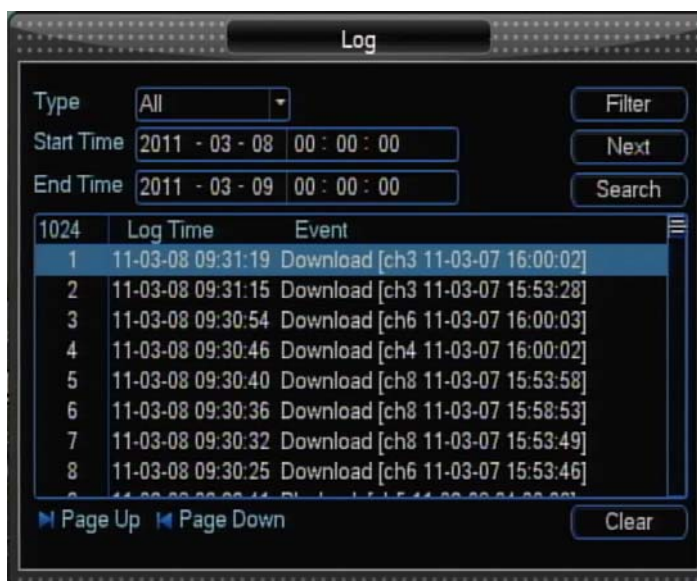

Здесь показан системный журнал. Система содержит следующие сведения:

Типы логов включают работу системы, настройки операций, управление данными, тревожные события, операции записи, очистка журнала и т.д.

Выберите время начала и окончания, а затем нажмите Поиск. Вы можете видеть файлы журнала. Если существует более десяти файлов, для просмотра сделайте переход на странице вверх/вниз.

5.6.4 Версия

В этом интерфейсе, вы можете получить информацию о кол-ве каналов и тревожных вх./вых., версии системы и дате релиза: Основное меню >> Информация >> Версия



6. Веб браузер

Установите ПО, через IE браузер для работы по сети удаленно. DVR поддерживает LAN и WAN. Он также поддерживает IP и доменные имена.

6.1 Системные требования

Железо (требования к оборудованию)

* CPU : Pentium 2.8ГГц и выше (Dual core)

* Memory : 2Гб и выше

* HDD : 7200rpm SATA II 32Мб

* Display : Видео карта 64Мб и выше

* Ethernet : 1000M

ОС

* Windows XP

* WindowsVista/Winodws7

* DirectX 9.0c (и выше)

Примечание: Для обеспечения стабильной работы с ПК рекомендуем ОС Windows XP или Win7.

6.2 Параметры безопасности сети

До установки соединения, пожалуйста, измените уровень безопасности сети по следующим параметрам: Открыть браузер IE выбрать "Свойства обозревателя", "Интернет", "Безопасность" в появившемся окне "Другой".

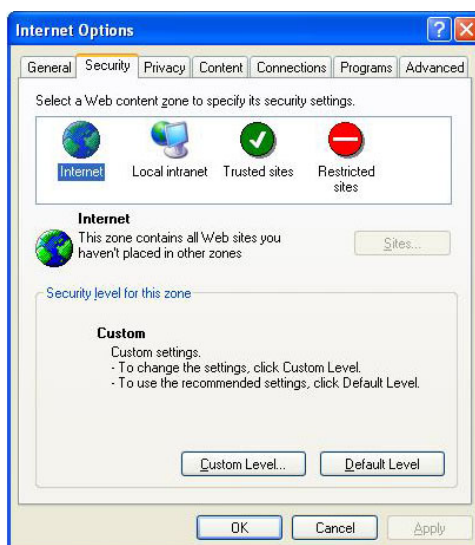

Клик на "Настройка уровня", войти в настройки безопасности.

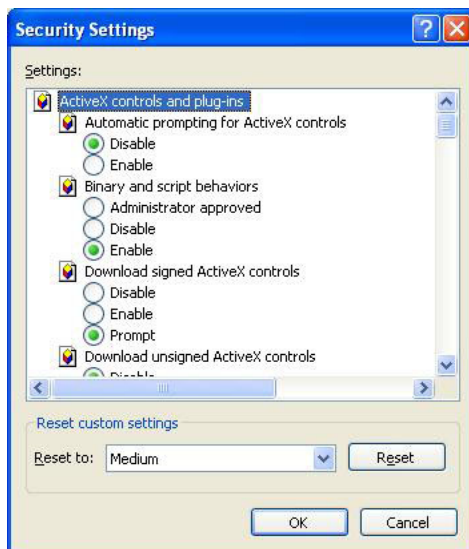

Элементы ActiveX и модули подключения

- * Автоматические запросы элементов ActiveX.
- * Выполнять сценарии элементов ActiveX помеченные как безопасные.
- * Использовать управления ActiveX, не помеченные как безопасные для использования.
- * Включить поведение двоичного кодов и сценариев.
- * Разрешить загрузку не подписанных элементов управления ActiveX.
- * Разрешить загрузку подписанных элементов управления ActiveX.
- * Разрешить запуск элементов управления ActiveX которые не использовались ранее.

Все выше перечисленные пункты должны быть "Включены".

Примечание: Перед установкой, пожалуйста, отключите брандмауэр и антивирус.

6.3 Настройка соединения

Удаленный доступ для записи на жёсткий диск ПК осуществляться через сеть. Для подключения по локальной сети, IP-адреса компьютера и регистратора, должны быть в одной подсети. Для внешней сети нужно обеспечить доступ в интернет, и осуществлять связь через внешний IP-адрес или динамический домен имен. Далее описание для подключения и настройки по локальной сети.

Шаг 1: Клик на "Сетевое окружение" с правой клавишей мыши и выбрать "Атрибут" для настройки меню "Сетевые подключения".

Шаг 2: Двойной клик, чтобы открыть "Подключение по локальной сети".

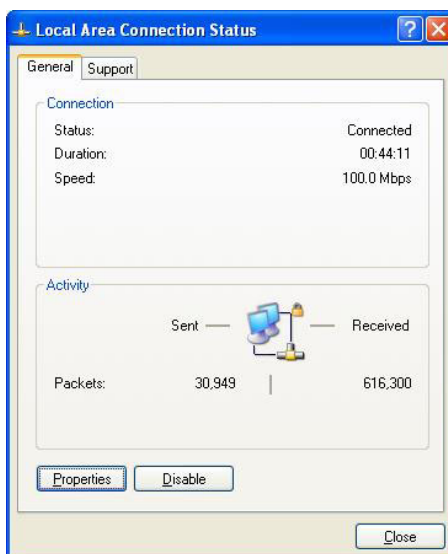

Шаг 3: Клик на "Сетевое подключение".

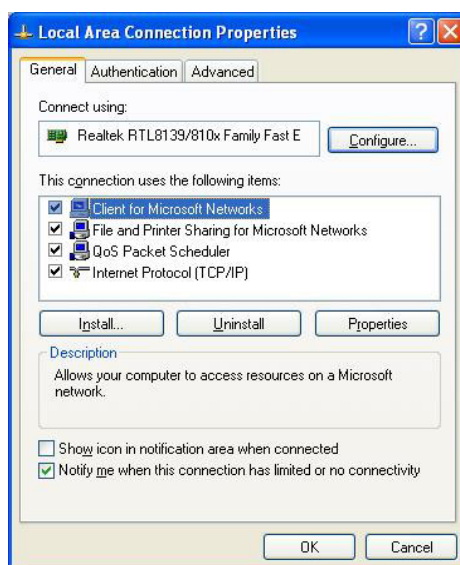

Шаг 4: Двойной клик на "Протокол интернета (TCP/IP)".

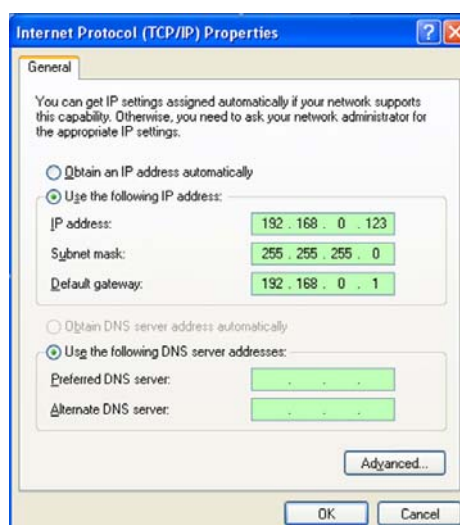

Шаг 5: Проверьте IP-адрес, маску подсети и шлюз по умолчанию на компьютере.

Шаг 6: Установите соответствующий IP-адрес, маску подсети и шлюз как на DVR (см. **Настройка сети**). Причём маску подсети и шлюз установить точно такие же как на DVR, но IP-адреса должны быть разные и в одной подсети. Используйте свободные адреса, чтобы избежать конфликта IP-адресов.

Пример: IP-адреса могут быть: 192.168.0.X, в котором, X не может быть 2 (или другие свободные IP-адреса), максимальное значение 255, маска подсети 255.255.255.0, и шлюз 192.168.0.1.

6.4 Контроль Загрузки и Настройки

После окончания вышеупомянутых настроек, откройте браузер IE, введите **http://192.168.0.X** (192.168.0.x является IP-адресом DVR) и нажмите Enter. Если HTTP порт DVR был изменен (не 80), то нужно добавить двоеточие и номер порта (предположим, что номер порта P), вводить так: **http://192.168.0.X:P**. Когда появится сообщение "Ваш браузер не поддерживает ActiveX, пожалуйста нажмите «здесь», чтобы загрузить и установить. Файл будет скачан и установлен автоматически. Если правильно сделаны настройки, IE автоматически загрузит файл ПО на компьютер.

Появится следующий интерфейс:

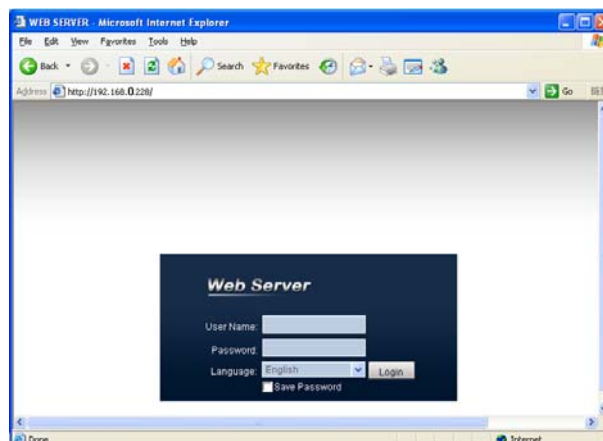

Выберите английский язык интерфейса для ввода данных. Введите имя пользователя и пароль, если функция пароля включена для входа в систему. Пароль такой же, как на DVR.

Имя пользователя: Администратор имеет все права, оператор имеет ограниченные права, т.е. может только смотреть, воспроизводить архив.

Пароль: Пароль такой же, как на DVR. Для повышения безопасности измените пароль по умолчанию.

Язык: Можно сменить язык.

Примечание: Если вы подключаете устройство к WAN, IP должен быть внешним.

6.5 Интерфейс функций

Функции в главном интерфейсе LIVE, REPLAY, REMOTE SETTING, LOCAL SETTING и LOGOUT. Можно выбрать любую функцию.

6.5.1 Живой мониторинг

После входа в систему, вы увидите следующий интерфейс:

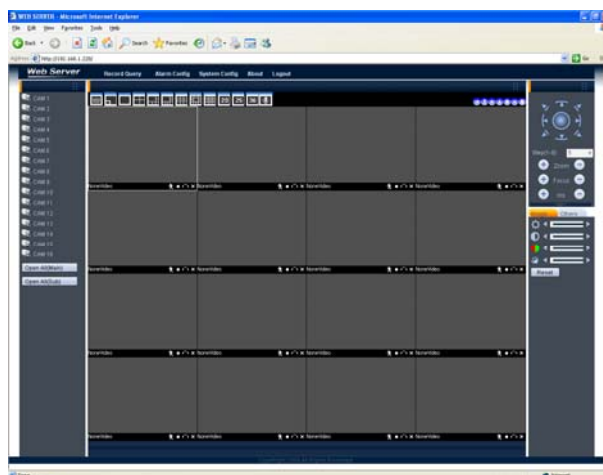

6.5.2 Подключение камер

На предыдущем рисунке пользователь может нажать мышкой на левую панель для подключения любой камеры или нажать кнопку «Открыть все» для подключения всех камер.

Открыть все (основной): В этом режиме изображения будут чётким с более высоким потоком.

Открыть все (суб): В этом режиме изображения будут хуже, чем в основном и поток будет меньше.

Пользователи могут выбрать выше любой режим трансляции.

6.5.3 Функции просмотра

После успешного подключения камер, вы увидите следующий интерфейс:

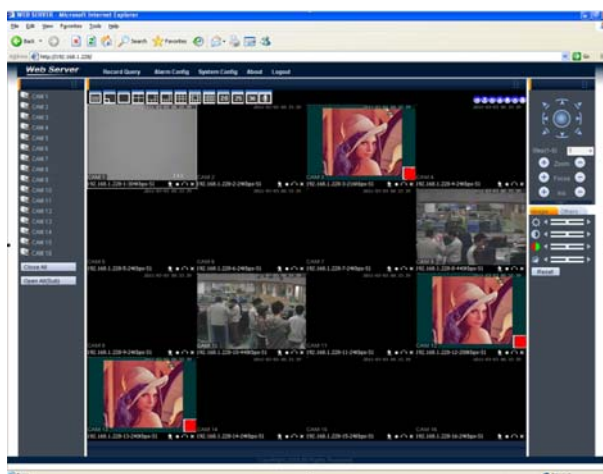

Функции на панели:



: Клик на этот значок, чтобы вызвать меню (рис. ниже). Вы можете выбрать уровень потока согласно вашим требованиям.

Real Grade High
✓ Real Grade Middle
Real Grade Low
Default Grade
Fluency Grade Low
Fluency Grade Middle
Fluency Grade High

: Полноэкранный режим.

: Режим одного канала.

: Режим на 4.

: Режим на 6.

: Режим на 8.

: Режим на 9.

: Режим на 13.

: Режим на 16.

: Режим на 20.

: Режим на 25.

: Режим на 36.

: Обратная аудио связь.

Функции в режиме живого просмотра

192.168.1.238-1-1336Kbps-51   

Есть несколько значков в нижней части каждого канала, вы можете получить подробную информацию ниже:

: 192.168.1.228-10-352Kbps-51 : Отображается IP адрес, сетевой поток и ID камеры.

: Этот значок для захвата изображения.

: Этот значок, чтобы начать запись.

: Этот значок, чтобы начать прослушивание.

: Этот значок - закрыть просмотр.

Управление и настройка позиции



: Переместить влево.

: Переместить вниз.

: Переместить вправо.

: Переместить вверх.

: Увеличить.

: Уменьшить.

: Сброс.

6.5.4 Контроль PTZ

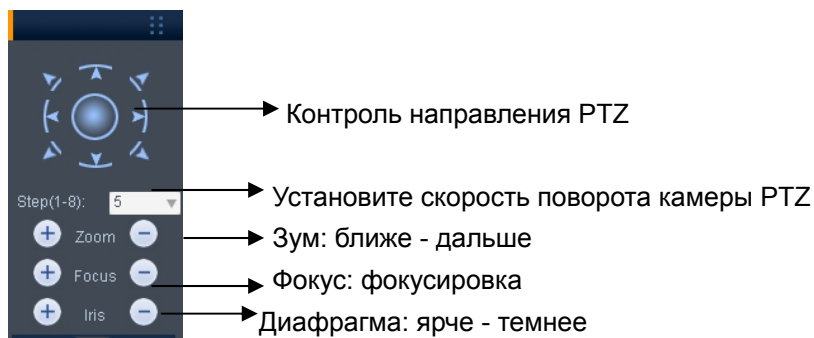

6.5.5 Настройка изображения

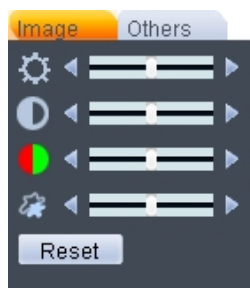

Можно задать яркость, контрастность, оттенок и насыщенность в этом интерфейсе.

6.5.6 Другие функции



Снимок директория: Установите путь на ПК для сохранения изображений.

Запись директория: Установите путь для сохранения файлов записи.

Перезагрузка: Нажмите эту кнопку для перезагрузки устройства.

Размер записи: Установить размер файла от 200 МБ до 1024 МБ.

6.6 Поиск записей

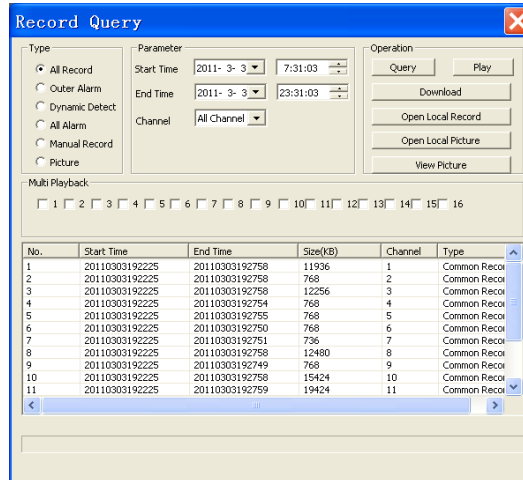

Выберите тип записи, время начала и окончания, канал, а затем нажмите «Запрос» для поиска файла. В нижней части списка можно выбрать любой файл записи и нажать «Play» для воспроизведения файла или нажать «Загрузить», чтобы загрузить файл. Вы можете контролировать камеры и воспроизведение файлов одновременно. Также можно просматривать архив локально.



6.7 Конфигурация тревоги

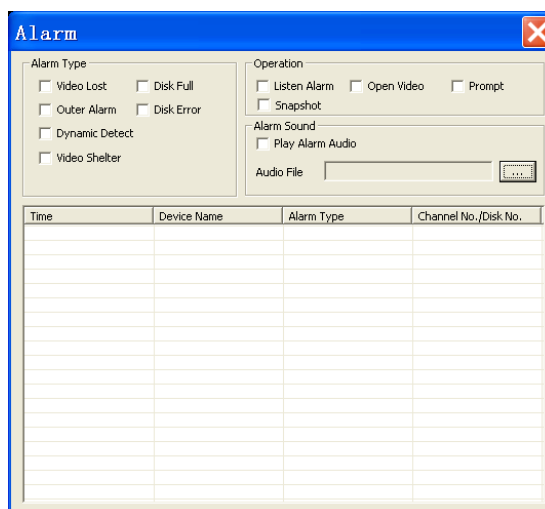

Тип Тревоги: Выберите тип сигнала.

Функция: Задать режим работы, при срабатывании тревоги.

Звук Тревоги: Установите звук тревоги при срабатывании сигнализации.

6.8 Конфигурация системы

6.8.1 Системная информация

В главном окне, нажмите кнопку настройки конфигурации, интерфейс показан ниже:

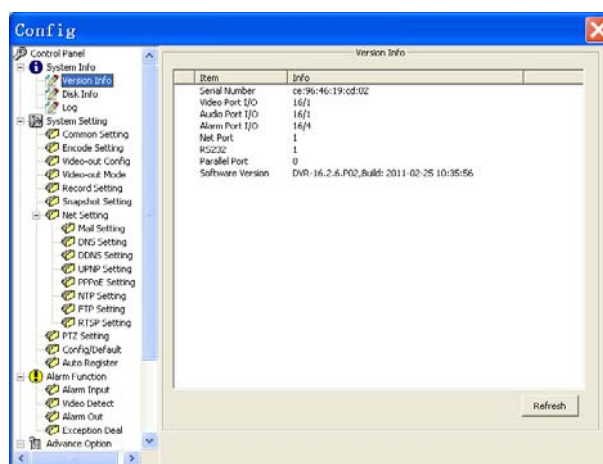

- ◆ Системная информация: Нажмите кнопку конфигурация устройства, вы сможете увидеть следующую информацию: аппаратная версия, информация о HDD, журнал событий.
- ◆ Настройка системы: Установка включает следующие пункты: Основное, Кодирование, Расписание, RS232, Сеть, MUL-DDNS, FTP, Установка Тревоги, Детекция, PTZ и Поддержка: задать для DVR автоматическое обслуживание.

6.8.2 Настройка системы

6.8.2.1 Основные настройки

Общий интерфейс показан ниже:

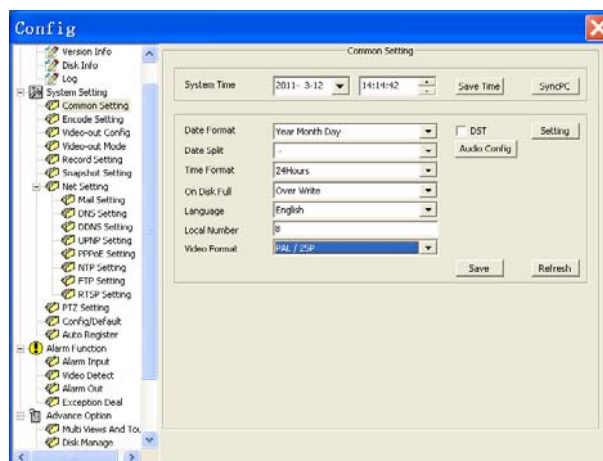

- ◆ Системное время: Здесь можно изменить системное время. Нажмите кнопку сохранить, после изменения.
- ◆ Формат даты: Здесь вы можете выбрать формат даты.
- ◆ Разбивка даты: Выберите вариант разбивки “-”, “/” или “.”.
- ◆ Формат времени: Два варианта: 24-ч и 12-ч.
- ◆ HDD полный: Два варианта: остановить запись или перезаписывать старые файлы, когда жёсткий диск заполнен.
- ◆ Язык: Выбрать язык меню DVR.
- ◆ Устройство No.: Если вы используете один пульт дистанционного управления для управления несколькими DVR, нужно задать номер для каждого DVR. Нажмите кнопку ID пульта ДУ и затем введите номер устройства, теперь вы можете контролировать выбранный DVR.
- ◆ Стандарт видео: PAL или NTSC.

6.8.2.2 Кодирование

Эта настройка включает в себя следующее:

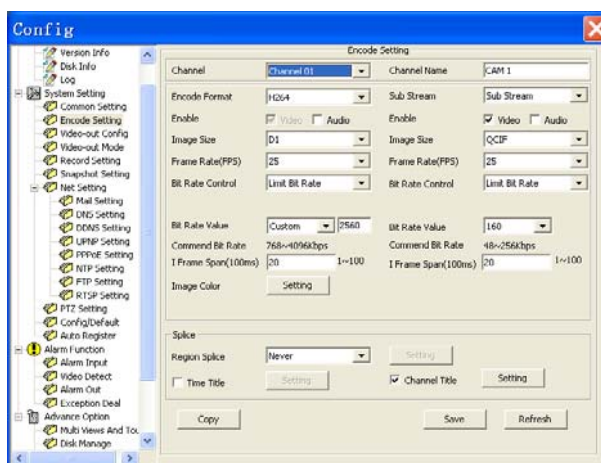

- ◆ Канал: Выбрать канал
- ◆ Формат: H.264
- ◆ Поток: Sub stream
- ◆ AV: Аудио/видео. Система отображает только видео по умолчанию. Необходимо вручную включить функцию аудио
- ◆ Размер изображения: CIF / QCIF
- ◆ Разрешение: По сети только CIF или QCIF
- ◆ Частота кадров: От 1к/с 25к/с (PAL) и 1к/с до 30к/с (NTSC)
- ◆ Скорость потока: Два варианта: CBR и VBR. Качество видео можно задать только в режиме VBR
- ◆ Битрейт: установить скорость в соответствии со статусом web, от 10 kb/c до 4096kb/c
- ◆ Интервал кадра: Можно задать 1 кадр, 2-12 опционально
- ◆ Цвет изображения: Яркость, контраст, цвет, насыщенность и АРУ для выбранного канала
- ◆ Наложение OSD: Время и название
- ◆ Нажмите «Копировать» (на рисунке выше)

6.8.2.3 Настройка записи

Расписание содержит следующий интерфейс:

После загрузки DVR, запись будет непрерывной - 24 часа. В этом интерфейсе можно задать тип записи, время и период. Тип записи включает в себя постоянную запись (R), движение (M) и тревогу (A).

- ◆ Канал: выбрать номер канала.
- ◆ Неделя: можно выбрать из списка или выбрать в нижней части интерфейса.
- ◆ Предзапись: система может записывать 3-5 секунд видео до события в файл записи (зависит от размера данных).
- ◆ Период: существует шесть периодов для установки. Нажмите кнопку set соответствующего периода. Обратите внимание, что все настройки должны быть в течение одного дня. Например: с 00.00 до 24.00.

6.8.3 Настройка сети

Пользователь может выбрать тип: Email, DNS, DDNS, UPNP, PPPOE, NTP, FTP и RTSP. Выбранный тип будет главным.

6.8.3.1 Основные настройки

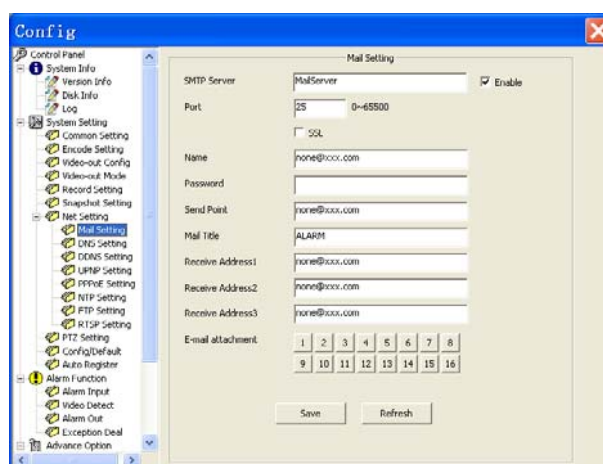

- **SMTP Сервер:** Введите адрес сервера, а затем включите эту функцию.
- **Порт:** Значение по умолчанию 25. При необходимости можно изменить.
- **Имя пользователя:** Имя пользователя учетной записи электронной почты отправителя.
- **Пароль:** Пароль учетной записи электронной почты отправителя.
- **Отправитель:** Адрес электронной почты отправителя.
- **Тема:** Задайте тему для отправления.
- **Получатель:** Адрес электронной почты получателя.

Примечание: Пожалуйста, используйте только реальные адреса почты (пример: xxxx@уууу.com) иначе не будет работать эта функция.

6.8.3.2 Настройка DNS

Доменное имя сервера. Зависит от вашей реальной учетной записи, для подробной информации свяжитесь с поставщиком услуг Интернета. Пользователь может задать первичный адрес DNS и вторичный адрес DNS.

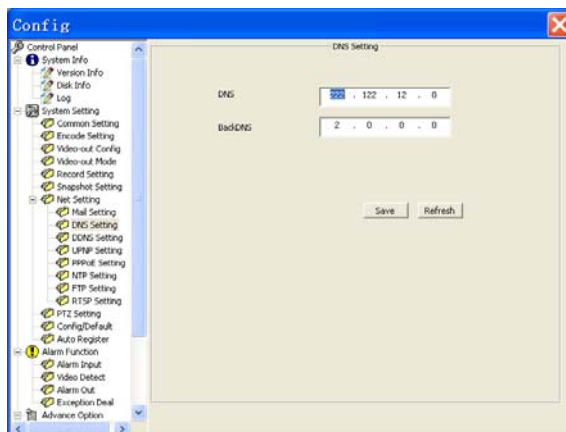

6.8.3.3 Настройка DDNS

Для подключения DVR к Интернету, вы можете воспользоваться услугами службы Dynamic DNS.

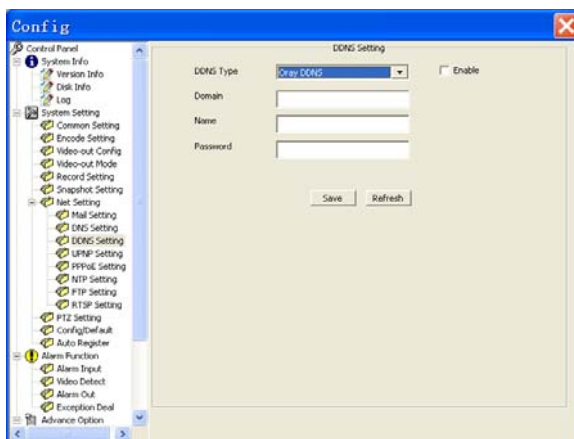

В DVR уже есть несколько встроенных имен серверов DDNS. Чтобы иметь возможность использовать эти серверы, необходимо зайти на сайт для регистрации учетной записи. После регистрации, вы сможете выбрать имя DDNS сервера из списка, введите имя DDNS, имя пользователя и пароль. После этого будет автоматическое подключение.

6.8.3.4 UPNP

Настройте внешний порт HTTP и TCP-порт, согласно сети Интернет.

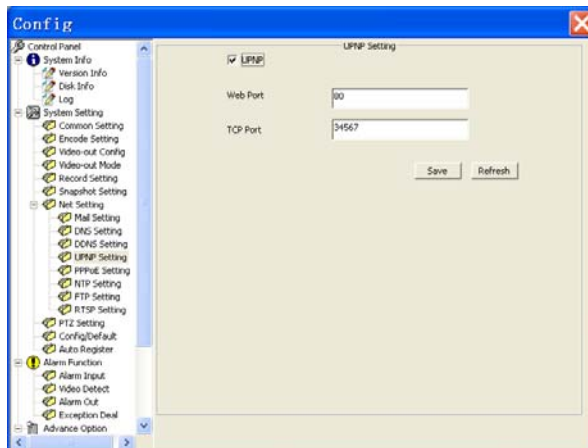

6.8.4 Настройка тревоги

Пользователь может настроить тревожные входы, выходы тревоги, обнаружение и исключения. Информация об основных функциях ниже.

6.8.4.1 Тревожные входы

Пользователь может задать параметры тревоги в этом меню.

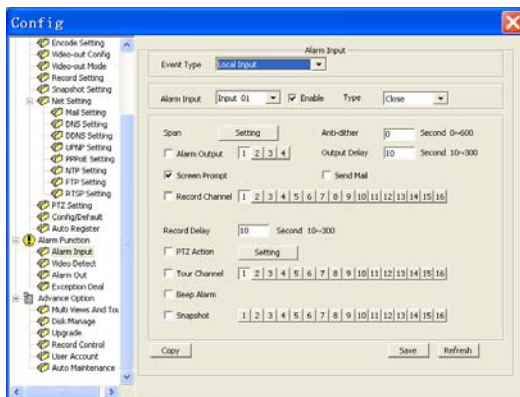

6.8.4.2 Тревожный выход

Пользователь может получить информацию о выходе сигнала тревоги и типе сигнала.

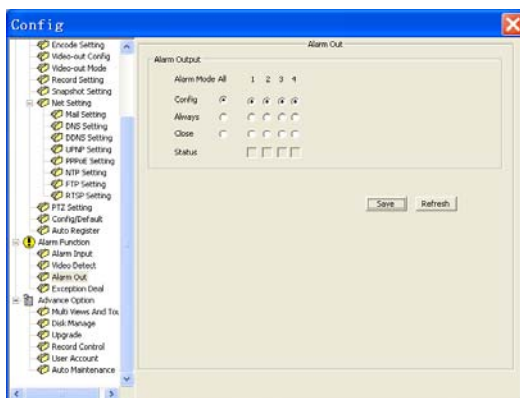

6.8.5 Дополнительные опции

Пользователь может управлять HDD, обновлять систему, управлять записью, учетными записями пользователей и конфигурировать тур.

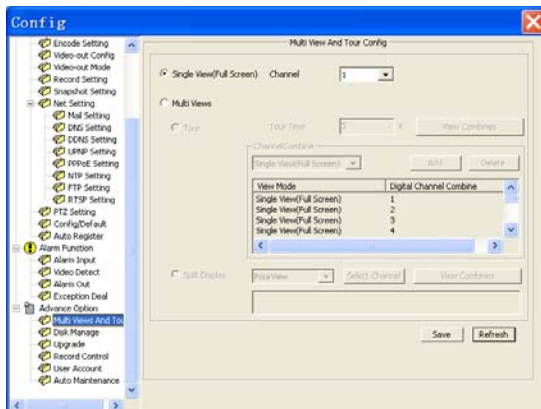

6.9 Справка

Информация о web control, NET SDK и Play SDK.

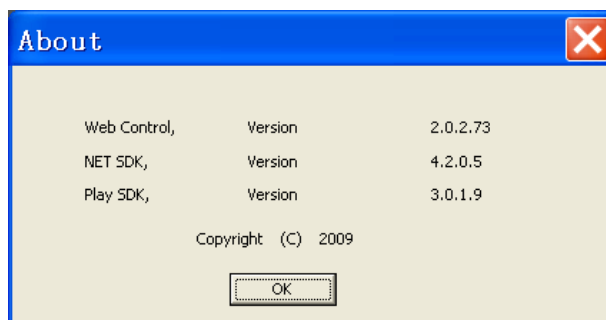

6.10 Выход

Нажмите «Выход», чтобы выйти из системы.

7. Поддержка мобильных телефонов

Данная серия DVR поддерживает функцию удалённого просмотра камер на мобильном телефоне, так что можно в любой момент получить доступ к вашей системе наблюдения практически из любой точки мира. В настоящее время, существуют ограничения по некоторым телефонам, эту функцию поддерживают аппараты на платформе: Windows CE Mobile, ОС Symbian S60 3rd Edition, Android, Blackberry и Iphone.

7.1 Windows Mobile



Примечание:

1. До начала использования этой функции, вам следует узнать о возможности сети Интернет для вашего мобильного телефона и поддержке 3G. Для подробной информации свяжитесь поставщиком мобильных услуг.
2. Вы можете смотреть одновременно только один канал на вашем мобильном телефоне. Воспроизведение записанных файлов и многоканальный режим недоступен в данный момент.

Установите файл «vs500Setup.cab» на ваш Windows Mobile телефон с установочного компакт-диска. Смотрите инструкции к вашему телефону для получения более подробной информации об установке. Найдите и запустите программу VS500, нажмите кнопку **Настройка** для настройки IP-адреса DVR.



В появившемся экране введите имени пользователя (по умолчанию Admin), пароль, порт устройства(TCP) и IP-адрес DVR (сервер).

Введите номер порта: по умолчанию 34567 и выберите канал для просмотра в раскрывшемся меню.



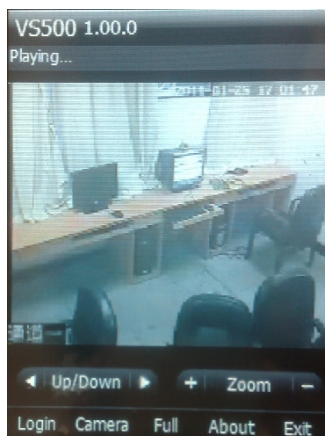

Выберите камеру для мониторинга.



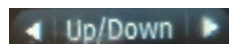

В главном окне приложения есть кнопки **Подключить** и **Настройка**.

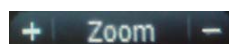

: Клик  или  для контроля PTZ, направления вверх или вниз. Если вы нажмёте на «Вверх/вниз», затем «Влево/вниз» и вы сможете контролировать направление влево или вправо.



: Клик  или  для регулировки параметра. Если нажать на «Зум», то можно переключиться на «Фокус» или «Iris»

Логин: Для входа в интерфейс настройки.

Камера: Выбор камеры.

Полный: Для отображения в полноэкранный режим.

Справка: Нажмите для получения сведений о данном программном обеспечении.

Выход: Нажмите, чтобы выйти.

7.2 Symbian

Смотрите пример процесса установки, как показано ниже (на примере N97):

- (1) Скопировать файл "VS500(Symbian)V1.03.1.R.101203.sisx" на ваш телефон с установочного компакт-диска;
- (2) Откройте управление файлами на вашем телефоне и найдите скопированный файл "VS500 (Symbian) V1.03.1.R.101203.sisx";

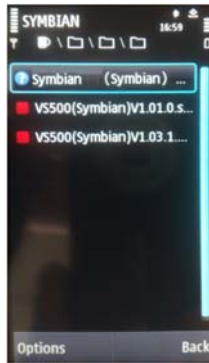

(3) Выберите «Опции», в окне появится запрос «Install VS500?» Выберите «Ок» для продолжения. После того, как вы нажали «ОК», следуйте пошаговой установке, как показано на рисунке ниже, выберите «Продолжить».

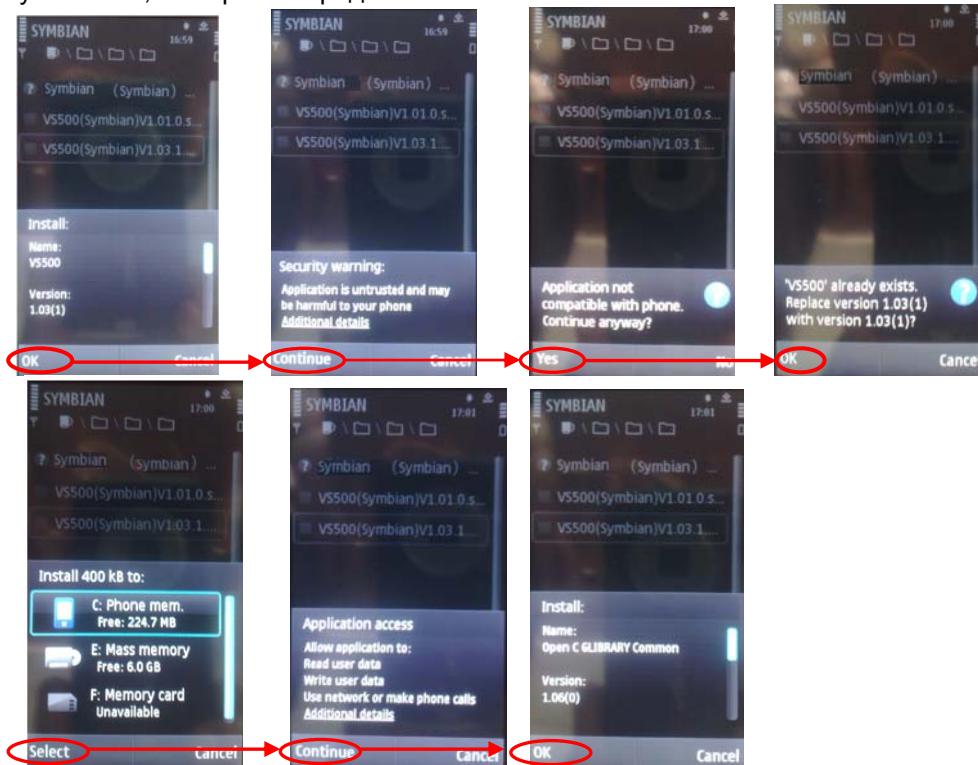

(4) После выбора «Ок» в последнем запросе, программа начнет установку. По окончании установки появится значок с именем «VS500» в интерфейсе приложений.

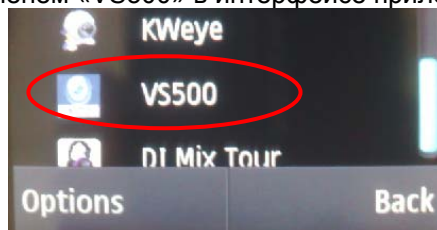

(5) Выберите «VS500» для запуска программы и на экране появится следующее окно.

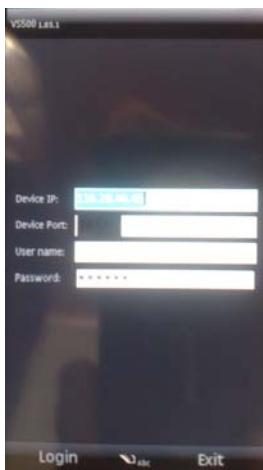

Device IP: DVR IP адрес;
 Device Port: TCP порт (34567 по умолчанию)
 Username: Имя пользователя (Admin)
 Password: Пароль (888888 по умолчанию)

(6) В этом интерфейсе выберите камеру. Что бы вернуться к выбору камеры нажмите кнопку «Камера» или «Назад», чтобы вернуться к живому просмотру.

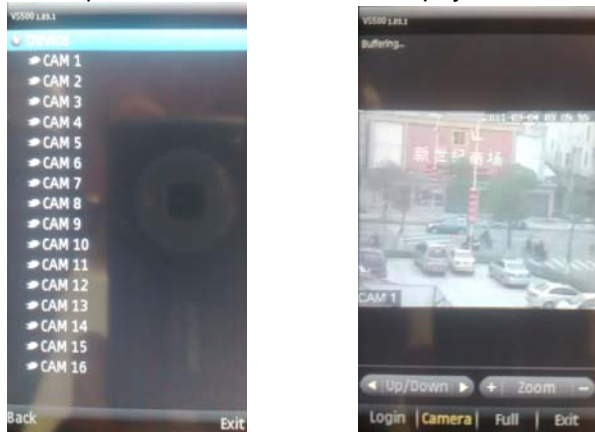

Up/Down: Клик или для контроля PTZ, направления вверх или вниз. Если вы нажмете на «Вверх/вниз», затем «Влево/вниз» и вы сможете контролировать направление влево или вправо.

+ Zoom -: Клик или для регулировки параметра. Если нажать на «Зум», то можно переключиться на «Фокус» или «Iris»

Логин: Для входа в интерфейс настройки.

Камера: Выбор камеры.

Полный: Полноэкранный режим.

Выход: Нажмите, чтобы выйти.

7.3 Android

1) Установка программы

1. Скопируйте файл “VS500 (Android) V1.00.0.apk” на SD карту или в память телефона с установочного компакт-диска.

1.2 Откройте приложения установки ПО на вашем телефон и найдите файл

[VS500(Android)V1.00.0.apk], предварительно скопированный на SD карту или в память телефона.

Клик на [VS500(Android)V1.00.0.apk] для установки.

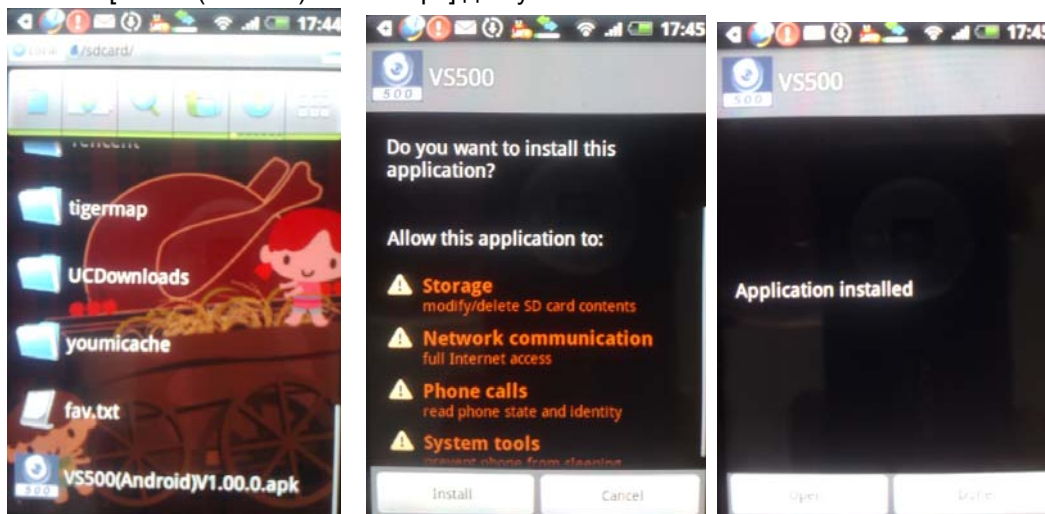

2). Запуск ПО «VS500»

«VS500» обеспечивают видеонаблюдение, переключение каналов, полноэкранный режим, PTZ и выход.

2 Основной интерфейс системы

После установки «VS500» запустите приложение и войдите в систему.

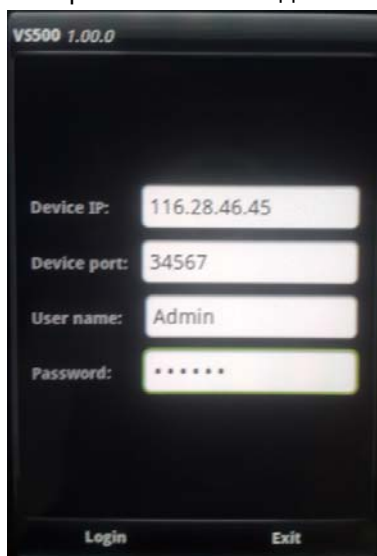
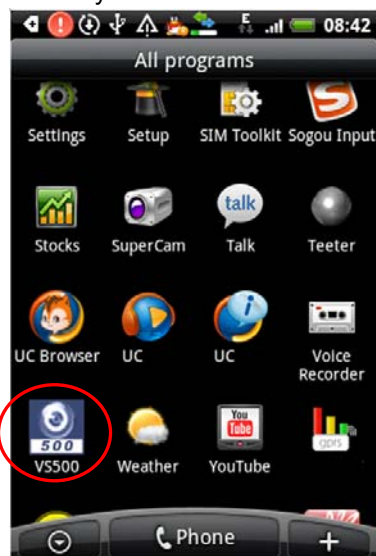

Device IP: DVR IP адрес;

Device Port: TCP порт (34567 по умолчанию)

Username: Имя пользователя (Admin)

Password: Пароль (888888 по умолчанию)

После ввода IP адреса, порта, имени пользователя и пароля, нажмите «Вход» для входа в систему. Интерфейс для выбора камеры и контроля, как на рисунке ниже:



◀ Up/Down ▶ : Клик ◀ или ▶ для контроля PTZ, направления вверх или вниз. Если вы нажмете на «Вверх/вниз», затем «Влево/вниз» и вы сможете контролировать направление влево или вправо. + Zoom - : Клик + или - для регулировки параметра. Если нажать на «Зум», то можно переключиться на «Фокус» или «Iris».

Логин: Для входа в интерфейс настройки.

Камера: Выбор камеры.

Полный: Полноэкранный режим.

Справка: Сведения о ПО.

Выход: Нажмите, чтобы выйти.

7.4 Blackberry

1) Установка программы

1. Скопируйте с помощью программного обеспечения «VS500.alx» и «VS500.cod» на ПК.
2. Во-первых, для того, чтобы иметь возможность установки приложений через менеджер BlackBerry Desktop, на ПК следует установить этот менеджер. Менеджер BlackBerry Desktop распознаётся как «DM.»; в противном случае телефон не сможет установить связь с компьютером.

3. Подключите ваш BlackBerry к компьютеру кабелем USB, который идёт в комплекте с телефоном или другим подходящим USB-кабелем. Запустите DM.
4. Перед установкой откройте менеджер BlackBerry Desktop Manager. Выделенное красным на Рис.1 - означает, что телефон не подключен к ПК, а на Рис.2 - телефон подключен к компьютеру.



Рис.1



Рис.2

5. Клик на "Application Loader" для входа в интерфейс. В этом окне у вас есть два варианта для выбора. Нужно выбрать "Добавить/удалить приложение" (показано ниже).

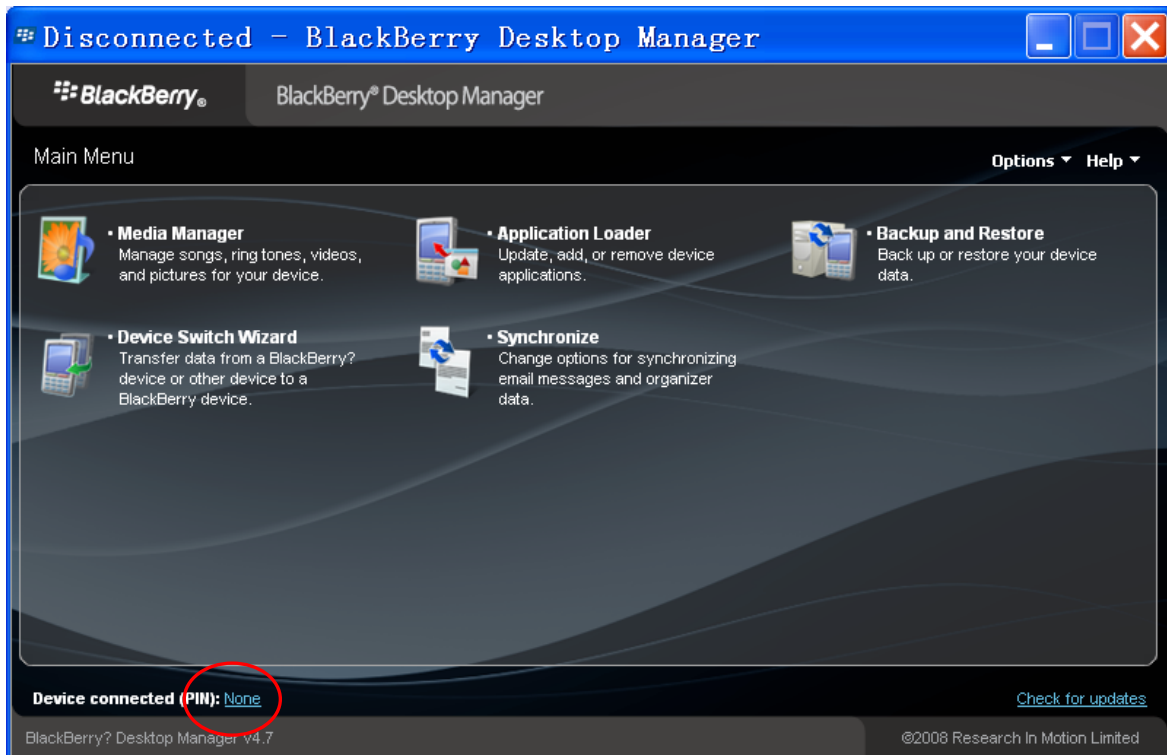
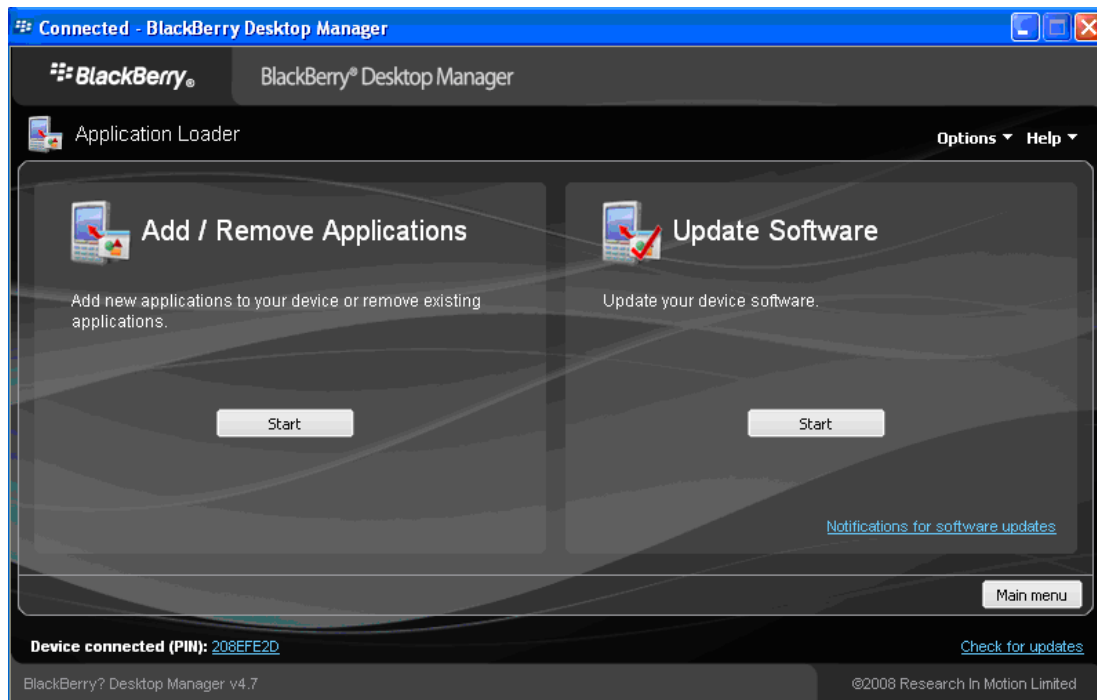

6. Должно открыться окно как на рисунке ниже. Нажмите кнопку "Обзор" (показано ниже).

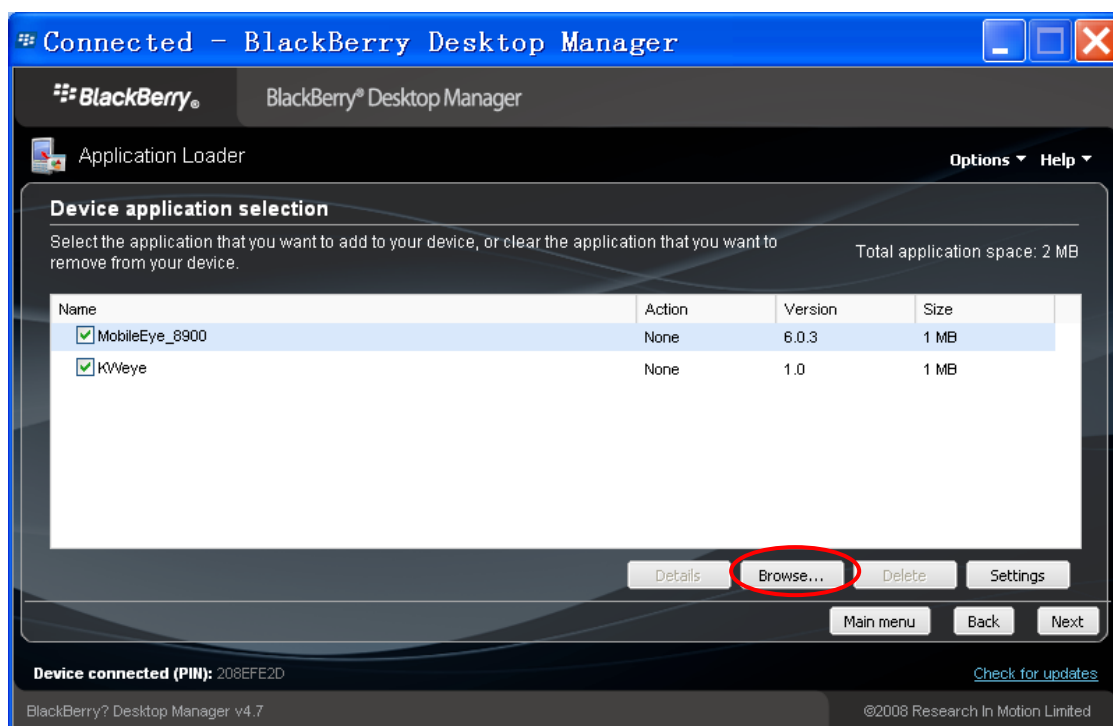

7. После нажатия кнопки «Обзор», вы увидите окно поиска файла (смотри ниже). Перейти к поиску сохранённого файла приложения. Убедитесь, что вы сохранили файлы ".alx" и ".cod" в одной папке. После поиска файла приложения «VS500.alx», выделите его и нажмите кнопку «Открыть».

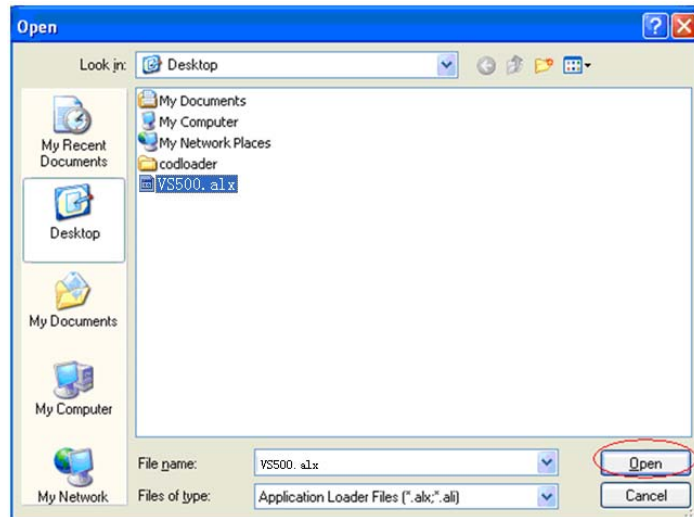

8. Теперь нужно вернуться к загрузчику приложения. Здесь вы увидите "VS500" в списке установки программ (показано ниже).

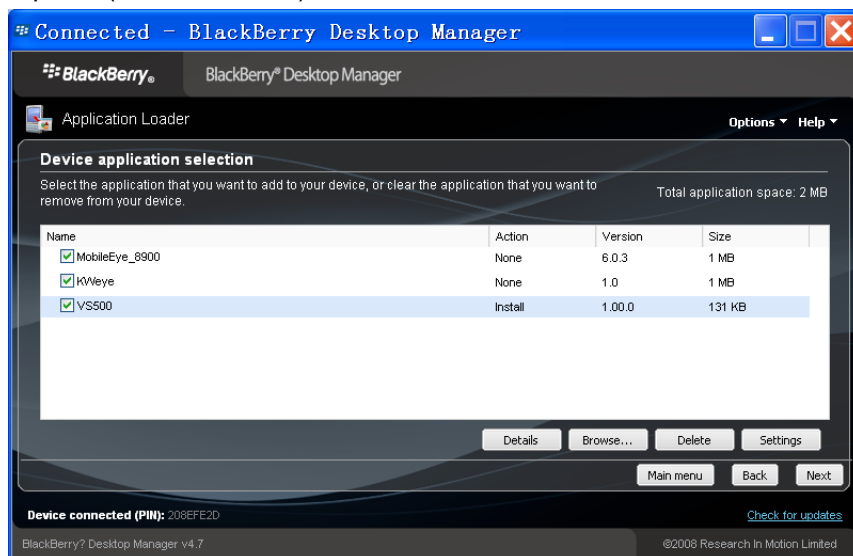

9. Выберите «VS500» и нажмите «Далее», чтобы перейти к следующему интерфейсу.

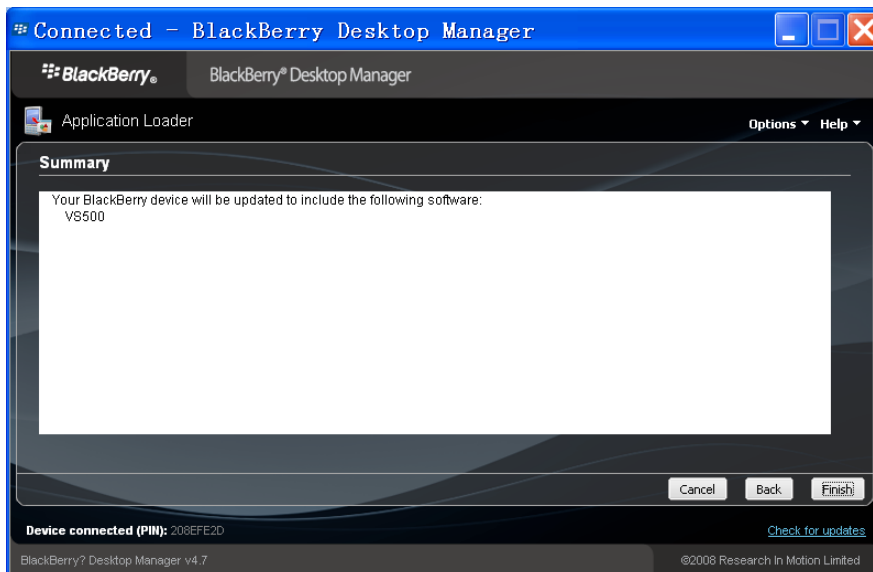

10. Нажмите «Готово» для запуска установки программного обеспечения. После установки появится следующий интерфейс как на рисунке ниже.

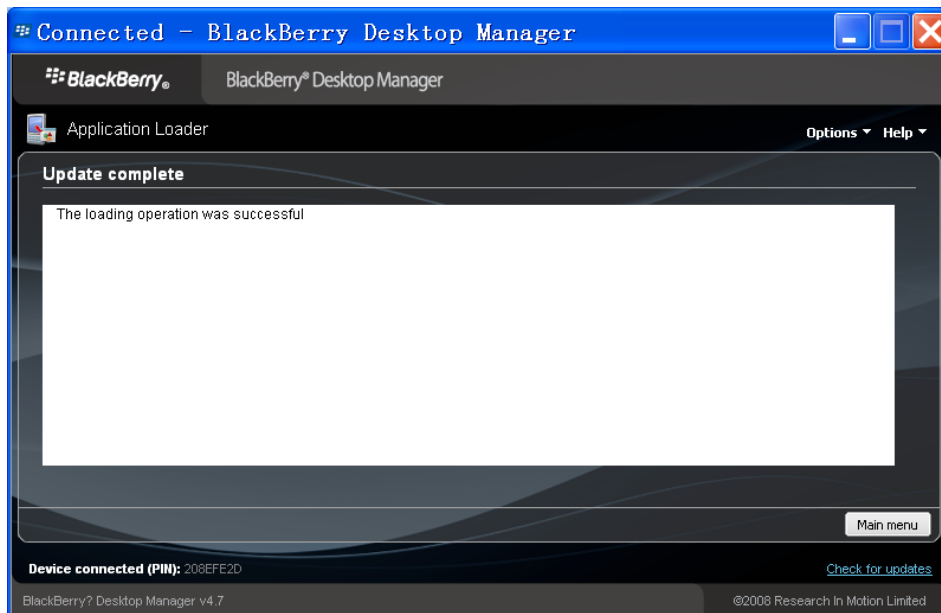

2) Система

VS500 на телефоне имеет следующие возможности и функции: просмотр живого видео, переключение каналов, полный экран, контроль PTZ, захват изображения, сохранить в избранное и выход.

Основной интерфейс системы

После установки приложения, появится иконка «VS500», см. изображение ниже.

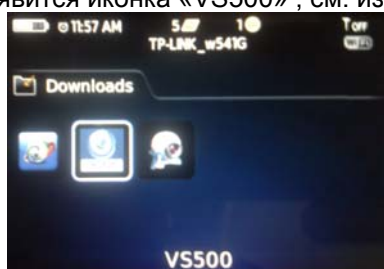

Интерфейс входа в систему

Откройте основной интерфейс и вы увидите настройки. Можно изменить параметры при необходимости.

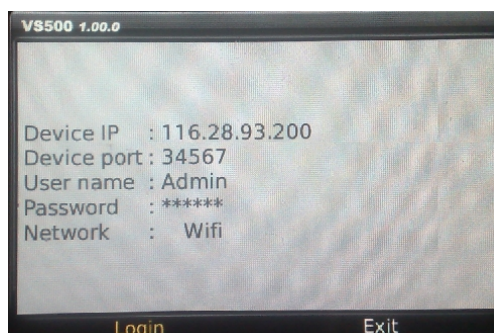

IP устройства: DVR IP-адрес

Порт устройства: Порт TCP [34567 по умолчанию]

Имя пользователя: Имя пользователя (Admin)

Пароль: Пароль (888888 по умолчанию)

Тип сети: WIFI или другие

Логин: Нажмите для входа.

Отмена: Нажмите для выхода из системы.

□ Интерфейс системы

После настройки конфигурации нажмите [Вход] для входа (устройство из списка) или нажмите [Отмена] для выхода. На рисунке ниже:





Список устройств: Нажмите эту кнопку, чтобы посмотреть список устройств и выбрать нужное.

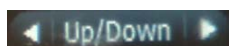
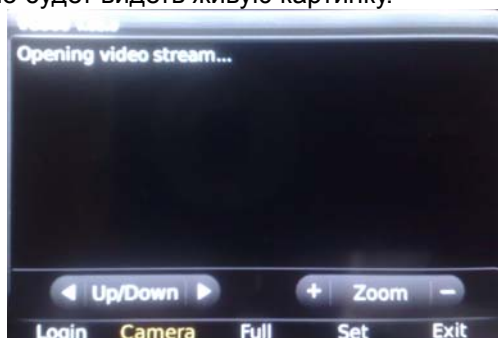

□ Подключение к DVR

После выбора камеры, можно будет видеть живую картинку.



: Клик на  или  для контроля PTZ, направления вверх или вниз. Если вы нажмете на «Вверх/вниз», затем «Влево/вниз» и вы сможете контролировать направление влево или вправо.



: Клик на  или  для регулировки параметра. Если нажать на «Зум», то можно переключиться на «Фокус» или «Iris».

Камера: Интерфейс выбора камеры.

Полный: Полноэкранный режим.

Уст.: Задать тип порта и поток RTSP.

RTSP: Задать порт RTSP, согласно DVR.

Тип потока: Выберите тип: дополнительный поток и основной поток.

Выход: Нажать для выхода..

7.5 Apple Iphone

(1). Установка VS500 .

Открыть iPhone App store “



” следующий экран:



Рис. 1

- Клик на “” и ввести в поле поиска “VS500”. Как на рис. 2.



Рис. 2



- Клик на “”, затем появится следующий экран (Рис.3)

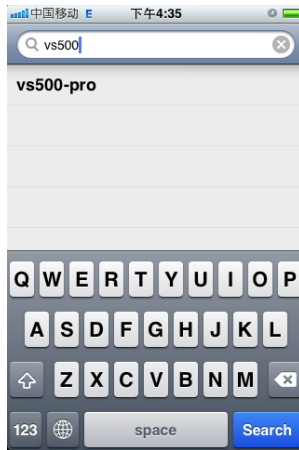

Рис. 3

- Клик на “” как на Рис. 3, появится экран как на Рис. 4.

Нажмите «Установить», Рис. 4 “” и откроется окно, как на Рис 5.



Рис. 4



Рис.5

Введите пароль вашей учетной записи Apple, затем нажмите . Экран будет выглядеть так, как показано на Рис. 6.



Рис. 6

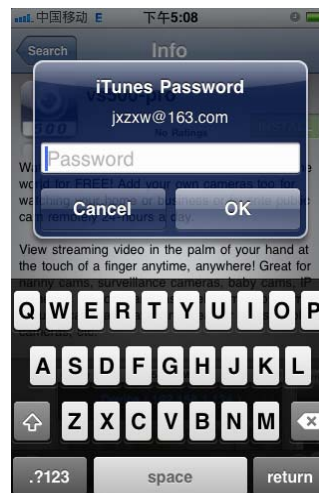

: Означает, что программа «VS500» загружается..... Отображается состояние

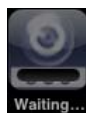
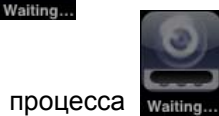

процесса  , когда изменится статус  установка "VS500" будет завершена.

После установки «VS500», на iPhone появится иконка как на Рис.7.



Рис. 7

(2). Как пользоваться «VS 500».

□. Нажмите иконку «VS 500» , чтобы открыть и настроить параметры.

IP устройства: DVR IP-адрес

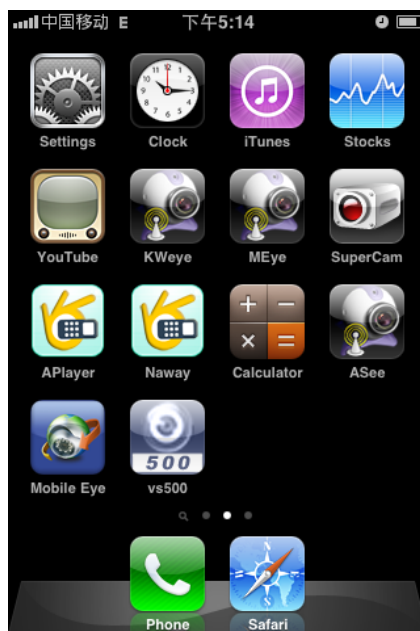
Порт устройства: Порт TCP(34567 по умолчанию)

Имя пользователя: Имя пользователя(Admin)

Пароль: Пароль (888888 по умолчанию)





Рис. 8

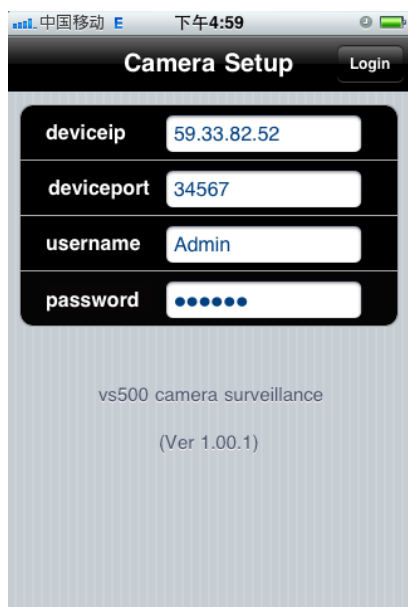

Рис. 9 2

1. Контроль PTZ : Клик на «+» или «-» для управления PTZ, направления вверх или вниз. Если вы нажмете на «Вверх/вниз», затем «Влево/вниз» и вы сможете контролировать направление влево или вправо. Клик на  или  для регулировки параметра. Если нажать на «Зум», то можно переключиться на «Фокус» или «Iris».

2. Логин: Для настройки параметров.

Камера: Выбор камеры.

Полный экран: Полноэкранный режим.

Приложение 1: Настройка Интернет соединения и удаленного доступа

В этом разделе описаны способы подключения DVR к Интернету при помощи статических и динамических IP-адресов. Для подключения к Интернету, необходимо использовать модем или маршрутизатор.

Как любое сетевое устройство DVR имеет свой собственный адрес, называемый Internet Protocol (IP). Этот адрес может быть использован другими сетевыми устройствами (компьютерами) для доступа к DVR удаленно, что бы контролировать камеры видеонаблюдения и изменять параметры настроек. Вы можете получить статический IP-адрес у вашего провайдера Интернета – таким образом, вы будете иметь постоянный адрес. Если у вас есть статический IP-адрес, укажите его в настройках DVR и в маршрутизаторе необходимо сделать так же соответствующие настройки.

В качестве альтернативы вы можете использовать динамический IP, это означает, что IP-адрес вашего DVR будет меняться, но найти DVR с удаленных компьютеров можно при помощи DDNS (динамических доменных имен), которые динамически назначают IP-адрес для DVR. Эта функция позволяет DVR автоматически обновлять свой IP-адрес на сервере DDNS каждый раз, когда меняется его динамический IP-адрес. DVR оснащен функцией DDNS и имеет несколько доменных имен, при помощи которых вы сможете получать IP-адрес. (См. раздел 5.4.3).

Настройте учетную запись у поставщика услуг DDNS и с учётом этой записи, сделать настройки на маршрутизаторе и DVR. Выберите адрес вашего поставщика услуг, тип пароля учетной записи. После сохранения, маршрутизатор будет отправлять обновленный IP и пароль и для подключения будет выдавать текущий IP.

Приложение 2: Рекомендованные HDD

Ниже список рекомендованных жёстких дисков для нормальной работы с данной серией DVR. Если вы используете жёсткий диск, которого нет в этом списке, пожалуйста, проверьте его на совместимость с данным оборудованием.

Бренд	Модель	Объём	Интерфейс
Seagate	ST3250318AS	250GB	SATA
Seagate	ST3500413AS S7200.12	500GB	SATA
Seagate	ST3500418AS S7200.12	500GB	SATA
Seagate	ST3500320AS SV35.3	500GB	SATA
Seagate	ST31000340AS S7200.11	1000GB	SATA
Seagate	ST31000333AS	1TB	SATA
Seagate	ST31000528AS	1TB	SATA
Seagate	ST31500341AS S7200.11	1.5TB	SATA
Seagate	ST32000542AS	2TB	SATA
WD	WD5000AAKX	500GB	SATA
WD	WD10EACS-OOD6B0	1.0TB	SATA
WD	Caviar green-WD20EARS	2TB	SATA
Samsung	HD103SI	1TB	SATA
Hitachi	HDP725050GLA360	500GB	SATA

Приложение 3: Рекомендации по USB DVD

Ниже список портативных USB DVD-приводов совместимых с DVR. Если для резервного копирования данных с DVR, вы хотите использовать другой DVD-рекордер, проверьте его на совместимость.

- Pioneer DVR-XD09C

Приложение 4: Рекомендованные SATA DVD (Только для 8CH и 16CH D1)

Ниже список рекомендованных внутренних SATA DVD-приводов, совместимых с DVR. Если для резервного копирования данных с DVR, вы хотите использовать другой DVD-рекордер, и его нет в этом списке, пожалуйста, проверьте его на совместимость.

- LG GH22NS50
- SONY AD-7260S
- SAMSUNG TS-H663
- LITEON IHAS324-25Y